



# *TARIF*

## *01.2023*



CSD S.A.. Avenue Zénobe Gramme, 34 B1300 Wavre  
Tél +32 (0)10.24.52.00 Fax +32 (0)10.24.50.28  
info@inoxsurmeasure.be  
[www.inoxsurmeasure.be](http://www.inoxsurmeasure.be)

## ENTRETIEN DU MOBILIER EN ACIER INOXYDABLE

**N'UTILISEZ QUE DES PRODUITS D'ENTRETIEN AUTORISÉS POUR L'ACIER INOXYDABLE.**

*Le constructeur ne peut être tenu pour responsable des dégâts causés par l'utilisation sur l'inox de produits inappropriés*

L'acier inoxydable est protégé par une pellicule d'oxyde résultant de la réaction chimique de l'oxygène sur la surface du métal.

L'acier inoxydable résiste donc mieux que les aciers classiques mais il n'est pas pour autant indestructible :

- L'inox peut se corroder suite au contact avec diverses « SAUMURES » (Concentration de sel) et divers « CHLORURES » contenu dans certains produits d'entretien (eau de javel etc...).
- Les éléments corrodants voient leur agressivité augmenter avec la chaleur et le temps d'exposition.
- La combinaison de ces différents facteurs peut aboutir à la destruction de parois réalisées dans le meilleur acier inoxydable.

### LISTE NON EXHAUSTIVE DES PRECAUTIONS A PRENDRE

#### Nettoyage des locaux

Les produits utilisés pour le nettoyage des carrelages et le sol, spécialement en fin de chantier, sont souvent très agressifs. Les éclaboussures sur l'inox peuvent entraîner des altérations irréversibles. Si les locaux ne sont pas fortement aérés pendant ces opérations de nettoyage, les vapeurs retombant sur le matériel peuvent aussi entraîner la corrosion des surfaces exposées.

#### Produits d'entretien inadaptés

Eau de Javel, chlore, soude, acide ou tout autre produit non adapté à l'entretien de l'inox peuvent attaquer les surfaces exposées.

#### Trop forte température

Tout produit en contact voit son agressivité augmenter par la température, celle-ci ne devrait pas dépasser les 60°C sous peine d'altérer l'inox (noircissement)

#### Manque de rinçage et stagnation de produits

Il convient de rincer abondamment les parois et les surfaces après nettoyage à l'aide de détergent, ainsi que pour éviter la stagnation de produits ou de déchets sur l'inox.

#### Concentration de sel

L'excès de sel ou le débordement, stagnant, d'eau salée peut provoquer une attaque des surfaces (piqûres)



CSD S.A.. Avenue Zénobe Gramme, 34 B1300 Wavre

Tél +32 (0)10.24.52.00 Fax +32 (0)10.24.50.28

info@inoxsurmesure.be

[www.inoxsurmesure.be](http://www.inoxsurmesure.be)

# Table des matières

<b><i>Hottes</i></b>	<b>3</b>
<b><i>Tables de travail et Piétements de Tables</i></b>	<b>18</b>
<b><i>Armoires</i></b>	<b>34</b>
<b><i>Etagères – Rayonnages</i></b>	<b>52</b>
<b><i>Plonges – Piétements et accessoires</i></b>	<b>70</b>
<b><i>Entrées / Sorties de lave-vaisselle</i></b>	<b>74</b>
<b><i>Piétement pour fours</i></b>	<b>76</b>
<b><i>Ponts chauffants</i></b>	<b>77</b>
<b><i>Sterfputs &amp; caniveaux</i></b>	<b>78</b>
<b><i>Fabrications spéciales</i></b>	<b>81</b>





## **Hottes**

<i>Murales</i>	<i>4</i>
<i>Centrales</i>	<i>7</i>
<i>A aspiration compensée</i>	<i>9</i>
<i>A filtres Camhood</i>	<i>11</i>
<i>Pour vapeurs d'eau</i>	<i>12</i>
<i>Options : filtres, poignées de filtres, éclairage...</i>	<i>13</i>
<i>Gainages et Accessoires</i>	<i>14</i>
<i>Caissons et groupes d'extraction</i>	<i>15</i>
<i>Motoventilateurs et variateurs de vitesse</i>	<i>16</i>
<i>Hottes Décoratives &amp; Sur-Mesure</i>	<i>17</i>



CSD S.A.. Avenue Zénobe Gramme, 34 B1300 Wavre  
Tél +32 (0)10.24.52.00 Fax +32 (0)10.24.50.28  
info@inoxsurmesure.be  
[www.inoxsurmesure.be](http://www.inoxsurmesure.be)



## Caractéristiques communes.

Parties visibles en INOX 18/10 AISI 304 épaisseur 10/10 finition grain 320/220 aspect brossé satiné double face.

Partie non visibles en GALVA épaisseur 10/10 pour le modèle standard.

Filtres: 3 couches inox déployé avec poignées intégrées 500x340x20mm (mailles 3,2x1.4 épaisseur 1,4mm).

Filtres pour hottes équipées: 3 couches inox déployé avec poignées intégrées 500x500x20mm.

Hotte en 1 pièce jusqu'à 3950mm. Supplément pour hotte en 2 pièces en dessous de 3950mm: 233€

## Hottes murales SNACK.

modèle 400: 950 x 400 / 190 mm

modèle 540: 1000 x 540 / 300 mm

**Type 1** : joues simples rivetées

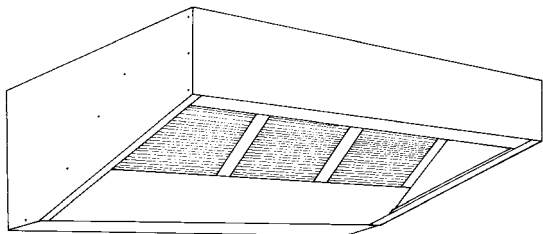

**Type 2** : joues rapportées et soudées

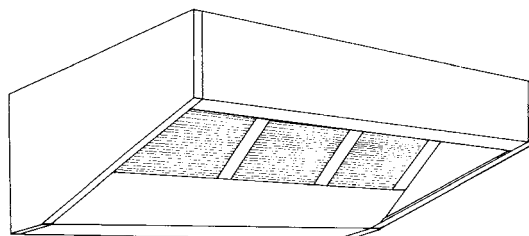

## Hottes murales RECTANGULAIRES.

Type 400: 950 x 400 mm

Type 540: 1000 x 540mm

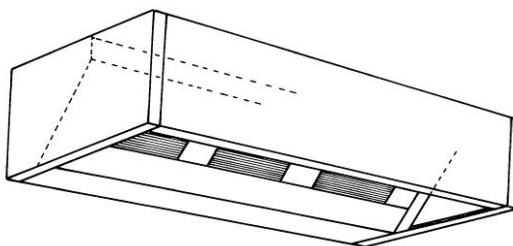

## Hottes murales EQUIPEES.

**SNACK 540** joues simples rivetées  
1000mm x 540/300mm

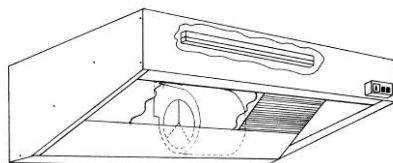

**RECTANGULAIRE 540** joues rapportées et soudées  
1000mm x 540mm

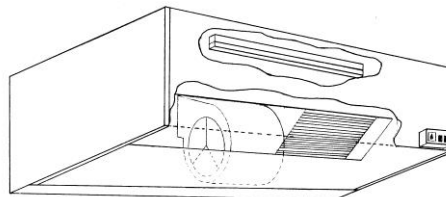



# Hottes MURALES

400	Nbre de filtres	SNACK TYPE 1				SNACK TYPE 2			
		STANDARD		TOUT INOX		STANDARD		TOUT INOX	
Long		Réf	€	Réf	€	Réf	€	Réf	€
1000	1	Hms1410	791,9	Hms1410i	881,1	Hms2410	1036,5	Hms2410i	1118,8
1250	2	Hms1412	921,5	Hms1412i	1032,7	Hms2412	1166,0	Hms2412i	1268,9
1500	2	Hms1415	984,3	Hms1415i	1118,2	Hms2415	1228,8	Hms2415i	1352,7
1750	2	Hms1417	1047,5	Hms1417i	1203,4	Hms2417	1291,9	Hms2417i	1436,1
2000	3	Hms1420	1110,4	Hms1420i	1288,8	Hms2420	1421,3	Hms2420i	1586,2
2250	3	Hms1422	1196,7	Hms1422i	1397,5	Hms2422	1484,3	Hms2422i	1669,8
2500	3	Hms1425	1302,8	Hms1425i	1525,8	Hms2425	1547,3	Hms2425i	1753,5
2750	3	Hms1427	1366,0	Hms1427i	1611,2	Hms2427	1646,2	Hms2427i	1873,1
3000	4	Hms1430	1500,6	Hms1430i	1768,3	Hms2430	1775,6	Hms2430i	2023,1
3250	4	Hms1432	1630,1	Hms1432i	1920,0	Hms2432	1838,6	Hms2432i	2106,8
3500	4	Hms1435	1693,1	Hms1435i	2005,4	Hms2435	1901,8	Hms2435i	2190,3
4000	5	Hms1440	2316,2	Hms1440i	2673,0	Hms2440	2560,7	Hms2440i	2890,6
4500	6	Hms1445	2508,6	Hms1445i	2910,1	Hms2445	2753,2	Hms2445i	3124,1
5000	6	Hms1450	2634,5	Hms1450i	3080,5	Hms2450	2879,1	Hms2450i	3291,3
5500	7	Hms1455	2827,1	Hms1455i	3317,6	Hms2455	3071,5	Hms2455i	3525,1
6000	8	Hms1460	3019,4	Hms1460i	3554,8	Hms2460	3264,0	Hms2460i	3759,0
6500	8	Hms1465	3145,5	Hms1465i	3725,5	Hms2465	3390,0	Hms2465i	3926,2
7000	9	Hms1470	3337,8	Hms1470i	3962,3	Hms2470	3582,4	Hms2470i	4159,8

400	Nbre de filtres	RECTANGULAIRE			
		STANDARD		TOUT INOX	
Long		Réf	€	Réf	€
1000	1	HmR1410	1065,6	HmR1410i	1234,4
1250	2	HmR1412	1202,2	HmR1412i	1393,3
1500	2	HmR1415	1272,6	HmR1415i	1486,0
1750	2	HmR1417	1342,9	HmR1417i	1578,8
2000	3	HmR1420	1479,6	HmR1420i	1737,7
2250	3	HmR1422	1550,0	HmR1422i	1830,4
2500	3	HmR1425	1620,4	HmR1425i	1923,2
2750	3	HmR1427	1726,5	HmR1427i	2051,6
3000	4	HmR1430	1863,4	HmR1430i	2210,7
3250	4	HmR1432	1933,7	HmR1432i	2303,3
3500	4	HmR1435	2004,1	HmR1435i	2395,9
4000	5	HmR1440	2677,8	HmR1440i	3114,2
4500	6	HmR1445	2884,9	HmR1445i	3366,0
5000	6	HmR1450	3025,5	HmR1450i	3551,1
5500	7	HmR1455	3232,6	HmR1455i	3803,1
6000	8	HmR1460	3439,7	HmR1460i	4054,7
6500	8	HmR1465	3580,4	HmR1465i	4240,0
7000	9	HmR1470	3787,6	HmR1470i	4491,8



# Hottes MURALES

540	Nbre de filtres	SNACK TYPE 1				SNACK TYPE 2			
		STANDARD		TOUT INOX		STANDARD		TOUT INOX	
Long		Réf	€	Réf	€	Réf		Réf	
1000	1	Hms1510	875,0	Hms1510i	982,5	Hms2510	1121,4	Hms2510i	1220,1
1250	2	Hms1512	1014,3	Hms1512i	1148,6	Hms2512	1260,8	Hms2512i	1384,0
1500	2	Hms1515	1087,2	Hms1515i	1248,5	Hms2515	1333,6	Hms2515i	1481,5
1750	2	Hms1517	1160,1	Hms1517i	1348,5	Hms2517	1375,4	Hms2517i	1547,9
2000	3	Hms1520	1233,0	Hms1520i	1448,3	Hms2520	1479,6	Hms2520i	1676,8
2250	3	Hms1522	1372,5	Hms1522i	1614,3	Hms2522	1618,9	Hms2522i	1840,8
2500	3	Hms1525	1445,3	Hms1525i	1714,2	Hms2525	1727,7	Hms2525i	1974,3
2750	3	Hms1527	1590,3	Hms1527i	1885,9	Hms2527	1800,7	Hms2527i	2071,9
3000	4	Hms1530	1663,1	Hms1530i	1985,7	Hms2530	1939,9	Hms2530i	2235,8
3250	4	Hms1532	1802,3	Hms1532i	2151,9	Hms2532	2012,8	Hms2532i	2333,4
3500	4	Hms1535	1875,4	Hms1535i	2251,6	Hms2535	2085,8	Hms2535i	2430,9
4000	5	Hms1540	2518,3	Hms1540i	2948,5	Hms2540	2764,9	Hms2540i	3159,1
4500	6	Hms1545	2730,5	Hms1545i	3214,5	Hms2545	2977,0	Hms2545i	3420,8
5000	6	Hms1550	2876,4	Hms1550i	3414,2	Hms2550	3123,0	Hms2550i	3616,1
5500	7	Hms1555	3088,8	Hms1555i	3680,4	Hms2555	3335,2	Hms2555i	3877,5
6000	8	Hms1560	3301,0	Hms1560i	3946,5	Hms2560	3547,4	Hms2560i	4139,0
6500	8	Hms1565	3447,0	Hms1565i	4146,0	Hms2565	3693,4	Hms2565i	4334,4
7000	9	Hms1570	3659,1	Hms1570i	4411,9	Hms2570	3905,6	Hms2570i	4595,9

540	Nbre de filtres	RECTANGULAIRE				EQUIPEE			
		STANDARD		TOUT INOX		SNACK540		RECTANGULAIRE	
Long		Réf	€	Réf	€	Réf	€	Réf	€
1000	1	HmR1510	1148,6	HmR1510i	1313,7	HEs1510	2719,2	HEr1510	2746,5
1250	2	HmR1512	1294,9	HmR1512i	1480,9	HEs1512	2858,5	HEr1512	2892,7
1500	2	HmR1515	1374,5	HmR1515i	1582,0	HEs1515	3073,9	HEr1515	3114,7
1750	2	HmR1517	1454,1	HmR1517i	1682,9	HEs1517	2986,4	HEr1517	3194,4
2000	3	HmR1520	1616,2	HmR1520i	1866,2	HEs1520	3090,8	HEr1520	3226,9
2250	3	HmR1522	1679,7	HmR1522i	1951,3	HEs1522	3265,1	HEr1522	3290,8
2500	3	HmR1525	1759,6	HmR1525i	2052,2	HEs1525	3374,0	HEr1525	3370,5
2750	3	HmR1527	1875,2	HmR1527i	2189,1	HEs1527	3447,0	HEr1527	3521,4
3000	4	HmR1530	1967,3	HmR1530i	2302,5	HEs1530	3586,3	HEr1530	3613,6
3250	4	HmR1532	2101,0	HmR1532i	2457,2				
3500	4	HmR1535	2180,6	HmR1535i	2558,3				
4000	5	HmR1540	2872,9	HmR1540i	3293,1				
4500	6	HmR1545	3098,5	HmR1545i	3561,6				
5000	6	HmR1550	3258,0	HmR1550i	3763,4				
5500	7	HmR1555	3483,7	HmR1555i	4031,7				
6000	8	HmR1560	3709,3	HmR1560i	4300,2				
6500	8	HmR1565	3868,7	HmR1565i	4502,0				
7000	9	HmR1570	4094,3	HmR1570i	4770,3				



## Caractéristiques communes.

2 joues rapportées et soudées.

Parties visibles en INOX 18/10 AISI 304 épaisseur 10/10 finition grain 320/220 aspect brossé satiné double face.

Partie non visibles en GALVA épaisseur 10/10 pour le modèle standard.

Filtres: 3 couches inox déployé avec poignées intégrées 500x340x20mm (mailles 3,2x1.4 épaisseur 1,4mm).

Hotte en 1 pièce jusqu'à 3950mm.

## Hottes centrales RECTANGULAIRES 1 rangée de filtres.

**Type 400** : 950mm x 400mm

**Type 540** : 1000mm x 540mm

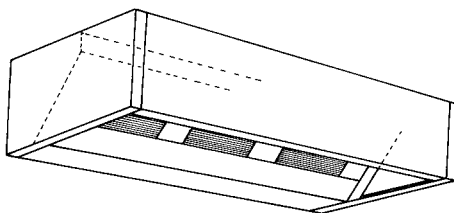

Supplément pour hotte en 2 pièces en dessous de 3950mm : 238.1€

## Hottes centrales RECTANGULAIRES 2 rangées de filtres.

**Type 400** : 2000mm x 400mm

**Type 540** : 2000mm x 540mm

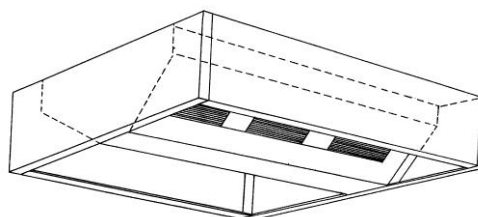

Hotte en 1 pièce jusqu'à 3950mm. Supplément pour hotte en 2 pièces en dessous de 3950mm: 395€





# Hottes CENTRALES

400	RECTANGULAIRES 1 rangée de filtres					RECTANGULAIRES 2 rangées de filtres				
	Nbre de filtres	STANDARD		TOUT INOX		Nbre de filtres	STANDARD		TOUT INOX	
Long		Réf	€	Réf	€	Réf	Réf	€	Réf	€
1000	1	HcR1410	1097,0	HcR1410i	1146,8	2x1	HcR2410	1637,5	HcR2410i	2034,0
1200	2	HcR1412	1242,3	HcR1412i	1304,6	2x2	HcR2412	1864,5	HcR2412i	2329,5
1500	2	HcR1415	1321,4	HcR1415i	1395,7	2x2	HcR2415	1977,9	HcR2415i	2492,5
1700	2	HcR1417	1400,3	HcR1417i	1487,4	2x2	HcR2417	2091,2	HcR2417i	2655,1
2000	2	HcR1420	1545,6	HcR1420i	1644,9	2x2	HcR2420	2318,2	HcR2420i	2950,8
2200	3	HcR1422	1624,6	HcR1422i	1736,6	2x3	HcR2422	2431,5	HcR2422i	3113,8
2500	3	HcR1425	1703,6	HcR1425i	1828,0	2x3	HcR2425	2545,0	HcR2425i	3276,5
2700	3	HcR1427	1818,4	HcR1427i	1955,3	2x3	HcR2427	2658,4	HcR2427i	3439,5
3000	3	HcR1430	1963,7	HcR1430i	2113,1	2x3	HcR2430	2885,4	HcR2430i	3735,0
3200	4	HcR1432	2042,6	HcR1432i	2204,3	2x4	HcR2432	2998,8	HcR2432i	3898,0
3500	4	HcR1435	2121,5	HcR1435i	2295,6	2x4	HcR2435	3112,2	HcR2435i	4060,8
4000	5	HcR1440	2812,4	HcR1440i	3011,2	2x5	HcR2440	4067,4	HcR2440i	5237,2
4500	6	HcR1445	3036,6	HcR1445i	3260,5	2x6	HcR2445	4407,9	HcR2445i	5695,7
5000	6	HcR1450	3194,6	HcR1450i	3443,3	2x6	HcR2450	4634,7	HcR2450i	6021,4
5500	7	HcR1455	3418,7	HcR1455i	3692,5	2x7	HcR2455	4975,0	HcR2455i	6480,1
6000	8	HcR1460	3643,0	HcR1460i	3941,6	2x8	HcR2460	5315,4	HcR2460i	6938,5
6500	8	HcR1465	3801,0	HcR1465i	4124,4	2x8	HcR2465	5542,0	HcR2465i	7264,2
7000	9	HcR1470	4025,3	HcR1470i	4373,5	2x9	HcR2470	5882,5	HcR2470i	7722,6

540	RECTANGULAIRES 1 rangée de filtres					RECTANGULAIRES 2 rangées de filtres				
	Nbre de filtres	STANDARD		TOUT INOX		Nbre de filtres	STANDARD		TOUT INOX	
Long		Réf	€	Réf	€		Réf	€	Réf	€
1000	1	HcR1510	1199,0	HcR1510i	1254,5	2x1	HcR2510	2057,1	HcR2510i	2168,2
1200	2	HcR1512	1358,4	HcR1512i	1427,9	2x2	HcR2512	2340,7	HcR2512i	2479,5
1500	2	HcR1515	1451,7	HcR1515i	1535,2	2x2	HcR2515	2491,3	HcR2515i	2658,0
1700	2	HcR1517	1545,0	HcR1517i	1642,5	2x2	HcR2517	2642,3	HcR2517i	2836,8
2000	2	HcR1520	1692,3	HcR1520i	1803,5	2x2	HcR2520	2925,8	HcR2520i	3148,1
2200	3	HcR1522	1798,0	HcR1522i	1922,9	2x3	HcR2522	3076,9	HcR2522i	3326,6
2500	3	HcR1525	1891,3	HcR1525i	2030,2	2x3	HcR2525	3227,6	HcR2525i	3505,5
2700	3	HcR1527	2020,4	HcR1527i	2173,3	2x3	HcR2527	3378,3	HcR2527i	3684,1
3000	3	HcR1530	2083,2	HcR1530i	2250,0	2x3	HcR2530	3668,2	HcR2530i	4001,7
3200	4	HcR1532	2273,4	HcR1532i	2454,1	2x4	HcR2532	3812,8	HcR2532i	4173,9
3500	4	HcR1535	2366,7	HcR1535i	2561,2	2x4	HcR2535	3963,7	HcR2535i	4352,6
4000	5	HcR1540	3086,2	HcR1540i	3308,4	2x5	HcR2540	5115,7	HcR2540i	5560,3
4500	6	HcR1545	3339,1	HcR1545i	3589,1	2x6	HcR2545	5550,3	HcR2545i	6050,4
5000	6	HcR1550	3525,7	HcR1550i	3803,5	2x6	HcR2550	5851,9	HcR2550i	6407,7
5500	7	HcR1555	3778,6	HcR1555i	4084,4	2x7	HcR2555	6286,4	HcR2555i	6897,6
6000	8	HcR1560	4031,6	HcR1560i	4365,0	2x8	HcR2560	6720,7	HcR2560i	7387,5
6500	8	HcR1565	4218,2	HcR1565i	4579,4	2x8	HcR2565	7022,5	HcR2565i	7744,9
7000	9	HcR1570	4470,9	HcR1570i	4860,0	2x9	HcR2570	7456,8	HcR2570i	8234,7



# Hottes à aspiration compensée

*Par pulsion d'air extérieur*

Ces systèmes évitent les courants d'air et le refroidissement des locaux ainsi que les autres inconvénients dus à une trop forte mise en dépression de la cuisine.

## A- HOTTES MURALES ET CENTRALES AVEC REPRISE D'AIR

Principe de fonctionnement:

- 1) Le groupe d'extraction aspire les vapeurs et les fumées de cuisson au travers des filtres à graisse et les rejette à l'extérieur.
- 2) Le groupe de pulsion prélève de l'air à l'extérieur et l'amène dans un plénum placé dans la hotte face aux filtres. L'air est pulsé par un orifice (fentes à ouverture réglables) pratiqué au bas du caisson à l'intérieur de la face avant de la hotte.
- 3) Les vapeurs de fumées sont happées par le circuit ainsi créé dans le capteur et évacuées sans que la compensation d'air aspiré ne doive se faire par la cuisine ou les salles.

## Caractéristiques.

Parties visibles en INOX 18/10 AISI 304 épaisseur 10/10 finition grain 320/220 (aspect brossé satiné).

Parties non visibles en GALVA 10/10

Filtres INOX 3 couches inox déployé 500x340x20 mm (mailles 3.2x1.4, épaisseur 1.4mm)

Caisson de pulsion isolé (mousse EDPM)

Hottes murales 1 rang de filtres : 1 caisson d'extraction simple rangée de filtres

Hottes centrales 2 rangs de filtres : 1 caisson d'extraction central avec double rangées de filtres.

### **murales / centrales 1 rangée de filtres**

1300 x 540mm

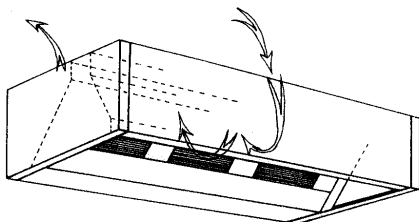

### **centrales 2 rangées de filtres**

2600 x 540mm

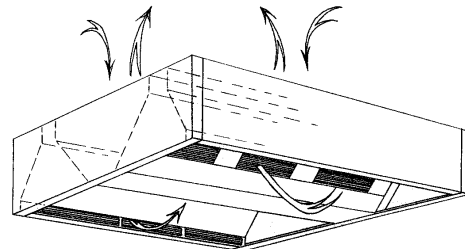



# Hottes à aspiration compensée

Par pulsion d'air extérieur

<b>1 rangée de filtres</b>				<i>Long</i>	Nbre de Filtres par rangée	<b>2 rangées de filtres</b>			
<b>STANDARD</b>		<b>TOUT INOX</b>				<b>STANDARD</b>		<b>TOUT INOX</b>	
Réf	€	Réf	€			Réf	€	Réf	€
Hacs1410	<b>3448,9</b>	Hacs1410i	<b>3624,3</b>	1000	<b>1</b>	<b>DEVIS SUR DEMANDE</b>			
Hacs1412	<b>3677,6</b>	Hacs1412i	<b>3888,5</b>	1250	<b>2</b>				
Hacs1415	<b>3992,1</b>	Hacs1415i	<b>4255,7</b>	1500	<b>2</b>				
Hacs1417	<b>4771,6</b>	Hacs1417i	<b>5070,4</b>	1750	<b>2</b>				
Hacs1420	<b>5210,5</b>	Hacs1420i	<b>5561,9</b>	2000	<b>2</b>				
Hacs1422	<b>5206,0</b>	Hacs1422i	<b>5592,6</b>	2250	<b>3</b>				
Hacs1425	<b>5411,6</b>	Hacs1425i	<b>5850,7</b>	2500	<b>3</b>				
Hacs1427	<b>5617,0</b>	Hacs1427i	<b>6091,3</b>	2750	<b>3</b>				
Hacs1430	<b>6152,3</b>	Hacs1430i	<b>6679,6</b>	3000	<b>3</b>				
Hacs1432	<b>6051,1</b>	Hacs1432i	<b>6613,3</b>	3250	<b>4</b>				
Hacs1435	<b>6365,8</b>	Hacs1435i	<b>6980,6</b>	3500	<b>4</b>				
Hacs1440	<b>7419,6</b>	Hacs1440i	<b>8122,6</b>	4000	<b>4</b>				
Hacs1445 (2pces )	<b>7684,4</b>	Hacs1445i (2pces )	<b>8475,4</b>	4500	<b>6</b>				
Hacs1450 (2pces )	<b>8095,4</b>	Hacs1450i (2pces )	<b>8974,1</b>	5000	<b>6</b>				
Hacs1455 (2pces )	<b>8529,7</b>	Hacs1455i (2pces )	<b>9496,1</b>	5500	<b>7</b>				
Hacs1460 (2pces )	<b>8963,8</b>	Hacs1460i (2pces )	<b>10018,1</b>	6000	<b>8</b>				
Hacs1465 (2pces )	<b>9374,7</b>	Hacs1465i (2pces )	<b>10516,8</b>	6500	<b>8</b>				
Hacs1470 (2pces )	<b>9808,9</b>	Hacs1470i (2pces )	<b>11039,0</b>	7000	<b>9</b>				

Hottes jusqu'à 4m en 2 pièces: supplément 778,6€



# Hottes CAMHOOD

Profondeur 1000 ou 2000

## Le filtre à graisse CAMHOOD

### Le top de l'hygiène et de la facilité d'entretien.



Le filtre à graisse CAMHOOD se compose d'un panneau de base CHP et CHR sur lequel se fixe l'élément filtrant CHC. Un collecteur de graisse ferme la base du filtre.

Tout le filtre est construit en acier inoxydable. Seul l'élément filtrant est en aluminium déployé.

Le filtre camhood se différencie des autres types de filtres à graisse par le fait qu'il n'y a plus de caisson porte-élément. En effet, l'élément filtrant cylindrique est le caisson. Cette exécution facilite le nettoyage de l'ensemble de l'installation. L'élément filtrant et le collecteur peuvent facilement être nettoyés dans le lave-vaisselle.

Débit : 700 à 800 M<sup>3</sup>/h par filtre  
Pertes de charge : 60 à 80 Pa

## Caractéristiques.

Corps de hotte en INOX 18/10 AISI 304 épaisseur 10/10 Finition grain 320/220 aspect brossé satiné.  
Plenum de reprise en GALVA 10/10.  
Plenum inox en option .  
Profondeur 1000 ou 2000

### PRIX SUR DEMANDE

**Extraction simple**

Hauteur : 540

**Extraction compensée**

Hauteur : 600

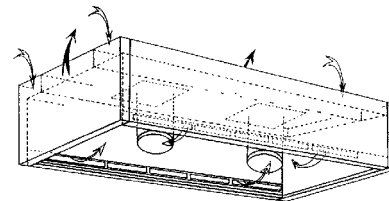
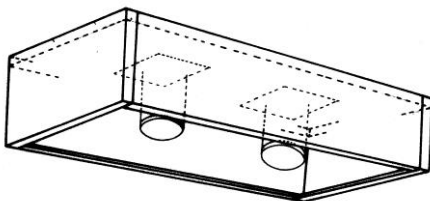

## Plafonds filtrants CAMHOOD

Module INOX de recouvrement:

Eclairage TL IP65 dans une boîte à lumière INOX incorporée au plafond, cache en plexi

Grille de pulsion latérale, extraction par filtres cylindriques CAMHOOD.

Estimation: 100M<sup>3</sup>/h par M<sup>2</sup>

**Devis sur demande**



## Hottes pour vapeurs d'eau

Profondeur 1000 Hauteur 400mm

Prévues pour les vapeurs d'eau sans graisse - lave-vaisselles - fours vapeurs - etc.....

Ouverture d'aspiration périphérique de 20mm

Tôle centrale amovible

Gouttière périphérique pour la récolte des condensats

Raccord ½" pour purge dans un coin de la hotte

Tout INOX 18/10 AISI 304 épaisseur 10/10 - finition grain 320. (aspect brossé satiné)  
option : INOX AISI 316

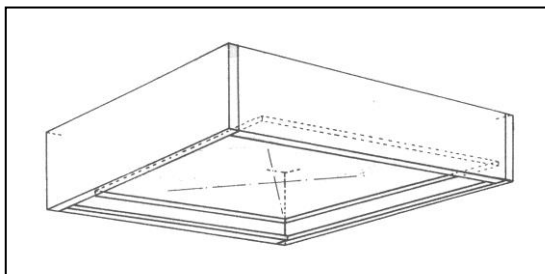





<b>Prof 1000</b>	<b>Aspiration périphérique</b>	
	<b>TOUT INOX</b>	
Long	Réf	€
1000	Hap1410	1132,1
1250	Hap1412	1227,0
1500	Hap1415	1322,1
1750	Hap1417	1417,2
2000	Hap1420	1522,7
2250	Hap1422	1689,4
2500	Hap1425	1784,4
2750	Hap1427	1987,1
3000	Hap1430	2092,3

Supplément pour autres dimensions : 48.2€ / m / 100mm d' augmentation de la profondeur



# Options pour Hottes

## Options disponibles

	<b>Filtres INOX STANDRADS</b> épaisseur : 20mm Filtres tout inox <b>avec poignées intégrées</b>						
		3 couches		5 couches		7 couches	
		Réf.	€	Réf.	€	Réf.	€
	500 x 350 mm	FIS353	146,0	FIS535	187,2	FIS537	222,3
500 x 500 mm	FIS553	167,2	FIS555	200,2	FIS557	262,8	
	<b>Filtres INOX NON STANDRADS</b> épaisseur : 20mm Filtres tout inox <b>sans poignées</b>						
		3 couches		5 couches		7 couches	
		Réf.	€	Réf.	€	Réf.	€
	400 x 400 mm	FI443	146,0	FI445	186,3	FI447	222,3
	<b>Filtres labyrinthes</b> Tout inox épaisseur : 20mm						
		Réf.	€				
500 x 400 mm	FL54	175,5					
	<b>Poignées pour filtres non standards</b> Poignée INOX, fixée au cadre, facilitant la pose et dépose du filtre pour le nettoyage						
	Réf.	€					
PFI	12,0						
	<b>Bac récolteur de graisses</b> Bac et glissière tout inox permet de récolter facilement les graisses résiduelles.						
	Réf.	€					
BG	101,6						

### Eclairage intégré :



Armature + TL intégré dans un caisson INOX et placé dans le plenum de la hotte TL protégé par une plaque de verre feuilleté mat translucide.

### Eclairage apparent :



TL armature IP65 haute température ( max 105°C), Base en polyester renforcé fibres de verre. Tube de protection étanche en polycarbonate

	Réf.	€		Réf.	€
18w 70cm	TLI18	523,2	18w 70cm	TLA18	Sur demande
36w 130cm	TLI36	615,1	36w 130cm	TLA36	Sur demande
58w 160cm	TLI58	662,5	58w 160cm	TLA58	Sur demande



## Gainages et accessoires

<b>Gaine spirale</b>		<b>Alu flex</b>		<b>Coude 90°</b>		<b>Coude 45°</b>		<b>Sifflet + grille</b>	
<b>Raccord M-F</b>	<b>Piquages</b>	<b>Manch souple</b>	<b>Collier suspension</b>	<b>Volet surprress</b>	<b>Ø</b>	<b>Raccord M-F</b>	<b>Piquages</b>	<b>Manch souple</b>	<b>Collier suspension</b>

<b>Chapiteaux K</b>		<b>Chapiteaux KT</b>		<b>Trappe visite</b>		<b>Clapet réglable</b>		<b>Idem + moteur</b>	

<b>Coupe feu</b>		<b>Solins+ pass</b>		<b>silencieux</b>	

<b>Réductions</b>	<b>Piquages gaines</b>

EXEMPLES D'ACCESSOIRES & GAINAGES DISPONIBLES POUR HOTTES.

PRIX ET DÉLAIS SUR SIMPLE DEMANDE.



## Caissons et Accessoires

### Caissons galva

Caissons GALVA épais 10/10		Simple		Isolé	
		réf	€	réf	€
	7/- 450x450x450 mm	Cg7	123,4	Cgi7	202,7
	9/- 500x500x500 mm	Cg9	134,9	Cgi9	215,8
	10/- 600x600x600 mm	Cg10	161,1	Cgi10	245,7
	12/- 700x700x700 mm	Cg12	192,0	Cgi12	280,9

### Fixation de caissons

Pieds pour caisson			Consoles pour caisson		
 Hauteur 550mm 4 pièces	réf	€	 Consoles murales 2Pces	réf	€
	Ppc	71,2		cpc	63,4

### Groupes d'extraction à entraînement par courroies

	Moteur et ventilateur placés sur chassis et silent bloc. Caisson monté dans profil galva isolé foam melamine.				
	Raccordement par manchette souple				
	Jusqu'à 4000M <sup>3</sup> h	10/10	710x850x605mm	Devis sur demande	
	de 4000 à 5000 M <sup>3</sup> h	12/12	775x950x675 mm		
de 5000 à 8000 M <sup>3</sup> h	15/15	950x1018x775mm			

### Boitier de commande pour moteur DALHANDER 2 vitesses

Protections thermiques et commande d'éclairage incluses		réf	€
	Commande pour moteur 2 vitesses 230V 1.2 / 0.28 kw	BD2V12	962,1
	Commande pour moteur 2 vitesses 230V 1.7 / 0.35 kw	BD2V17	
	Commande pour moteur 2 vitesses 230V 2.3 / 0.5 kw	BD2V23	
	Commande pour moteur 2 vitesses 400V	BD3V	
	Commande pour moteur 2 vitesses 400V	BD3V	
	Autres puissances sur demande		





# Moto-ventilateurs et Accessoires

## Moto-ventilateurs



**Ventilateurs CENTRIFUGES DOUBLE OUIES.**  
Moteur incorporé à attaque directe, fermé.  
T° d'air admise de 40° à 60°C suivant modèle.

- L'ampérage doit être vérifié après installation. Il ne peut en aucun cas dépasser le maximum indiqué sur le moteur.
- Si les motoventilateurs sont placés trop près de sources importantes de chaleur ( grill, pierre de lave, turbo chinois...) ils peuvent se mettre en sécurité et subir des dommages. Ces dommages ne sont pas couverts par la garantie.

code var.	type	réf	€	M³/h maxi	Pa min	Amp continu	Cond µF	Bonnes conditions d'utilisation <i>Goede conditie utilisatie</i>	
								De / voor	A / naar
M O N O	7/7 4p 147w	VCM74	612,5	1300		1.6A	6	1000M³h 130pa	1300M³h 65Pa
	9/9 6P 245w	VCM96	696,8	3000	40	2.5A	8	1750M³h 150Pa	2400M³h 115Pa
	10/10 6P 245w	VCM106	743,3	3400	150	3.2A	10	2000M³h 200Pa	3000M³h 140Pa
	12/12 6P 736w	VCM126	Devis	5700	150	8A	20	4000M³h 300Pa	5000M³h 250Pa
	9/9 4P 550w	VCM94	955,7	3600	200	5.14A	20	2250M³h 350Pa	3200M³h 250Pa
	10/10 4P 550w	VCM104	Devis	3000	380	4.6A	20	1600M³h 470Pa	2600M³h 400Pa
TRI	12/12 6P 1100w	VCT126	Devis	8000		8.1/4.7A	-----	3000M³h 325Pa	6000M³h 250Pa

## Variateurs de vitesse

	Max	Réf.	€
	5 A	VEM5	450,0
	10 A	VEM10	581,2
	20 A	VEM20	972,5

## Variateurs de fréquence pour moteurs triphasés

	monophasés IN mono 230v OUT tri 230v		
	Nom	réf	€
	1.5kw	VFM15	Sur Devis
2.2kw	VFM22	Sur Devis	



## HOTTES MURALES ou CENTRALES

en INOX 18/10 AISI 304 épais.15/10 finition grain 320. (aspect brossé satiné) soudé - filtres tout inox  
avec ou sans gaine de suspension.

**DEVIS GRATUIT**

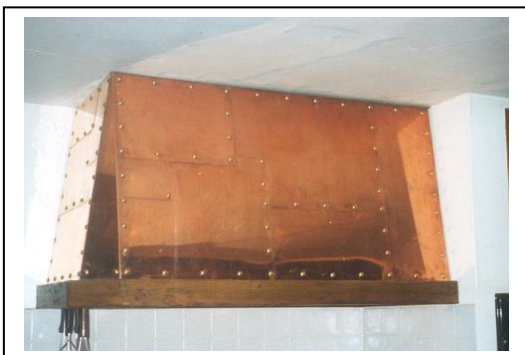
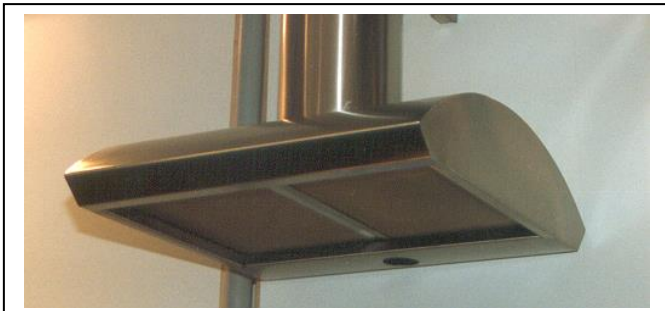

*Quelques-une de nos réalisations*



## GRUPE D'EXTRACTION EXTERNE

**Turbine** d'extraction centrifuge à attaque directe + caisson galva isolé

Moteur fermé 7/7 4 pôles 147w  
1200M<sup>3</sup>/h à 65Pa => 900M<sup>3</sup>/h à 170Pa  
intensité nominale : 1.45A

Moteur fermé 9/7 6 pôles 122w  
1200M<sup>3</sup>/h à 150Pa => 1700M<sup>3</sup>/h à 120Pa  
intensité nominale : 1.8A

**Eclairage** : Spots halogènes 230v chromés orientables + interrupteur :

**Variateur de vitesse** électronique



## ***Tables de travail et Piétements pour Tables***

<b><i>Fiches Techniques et Variantes Tables Inox</i></b>	<b><i>19</i></b>
<b><i>Tables      Inox</i></b>	<b><i>20</i></b>
<b><i>Tables de Boulangerie (Top en Hêtre)</i></b>	<b><i>23</i></b>
<b><i>Piétements pour Tables</i></b>	<b><i>26</i></b>
<b><i>Options      Polyéthylène</i></b>	<b><i>30</i></b>
<b><i>Tiroirs, glissières, ouverture</i></b>	<b><i>31</i></b>
<b><i>Roues, bacs soudés, top 15/10</i></b>	<b><i>32</i></b>
<b><i>Découpes et façonnage</i></b>	<b><i>33</i></b>





**Plan de travail** en INOX 304 10/10 meulé grain 320 renforcé par un panneau hydrofuge mélaminé gris double face. (Omégas GALVA ou INOX en option)

**Bandeau périphérique** en INOX 304 10/10 meulé grain 320 fermé à l'arrière.

**4 ou 6 pieds** en tubes INOX 304 meulés (40x40x1.25mm), montés sur vérins synthétiques réglables en hauteur.

**Pour type TOM/T0C** : pieds reliés par 3 tubes INOX (30x30x1.25mm).

**Pour type TST/T2ST** : Sous-tablette en INOX 10/10 encastrée et soudée aux pieds à 160 / 200mm du sol et renforcée par un oméga longitudinal en galva. Oméga INOX en option.

**Option pharma** : Bandeau complètement fermé et siliconé fermeture du top par tôle au verso + silicone (étanche).

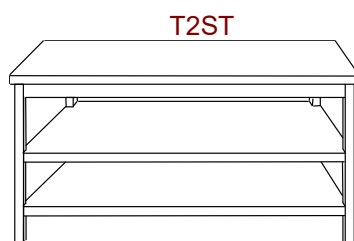
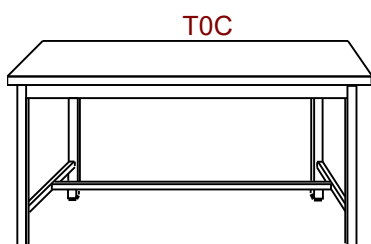
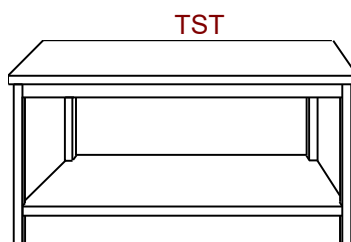
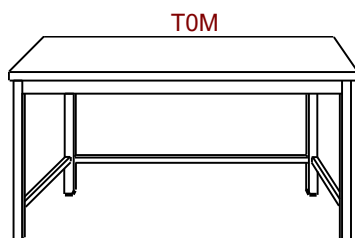

**OPTIONS:**

**Aménagements** : voir page 27

**Bacs soudés** dans le top : voir page 28

**Découpes** spécifiques : voir page 29

**Etagères du chef** : voir page 50



# Tables de Travail en Inox

Prof	600	TOM		TOC		TST	
		Réf	€	Réf	€	Réf	€
4 pieds	600	TOM66	425,6	TOC66	425,6	TST66	503,2
	800	TOM68	461,9	TOC68	461,9	TST68	554,7
	1000	TOM610	498,6	TOC610	498,6	TST610	606,1
	1200	TOM612	534,8	TOC612	534,8	TST612	657,5
	1400	TOM614	571,1	TOC614	571,1	TST614	708,8
	1600	TOM616	607,7	TOC616	607,7	TST616	760,2
	1800	TOM618	644,0	TOC618	644,0	TST618	811,6
	1900	TOM619	662,3	TOC619	662,3	TST619	837,5
	2000	TOM620	680,6	TOC620	680,6	TST620	863,2
	6 pieds	2000	TOM6206	787,1	TOC6206	787,1	TST6206
2400		TOM6246	859,9	TOC6246	859,9	TST6246	1129,7
2800		TOM6286	932,4	TOC6286	932,4	TST6286	1232,4
3000		TOM6306	969,0	TOC6306	969,0	TST6306	1283,9
3400		TOM6346	1041,7	TOC6346	1041,7	TST6346	1386,8
3800		TOM6386	1114,5	TOC6386	1114,5	TST6386	1489,4

Prof	600	T2ST		T1/2ST		T2/2ST	
		Réf	€	Réf	€	Réf	€
4 pieds	600	T2ST66	627,5				
	800	T2ST68	698,1				
	1000	T2ST610	769,0				
	1200	T2ST612	839,9				
	1400	T2ST614	910,6	T1/2ST614	845,6	T2/2ST614	1014,1
	1600	T2ST616	981,4	T1/2ST616	890,4	T2/2ST616	1069,5
	1800	T2ST618	1052,1	T1/2ST618	935,6	T2/2ST618	1125,3
	1900	T2ST619	1087,7	T1/2ST619	957,9	T2/2ST619	1153,2
	2000	T2ST620	1123,2	T1/2ST620	980,6	T2/2ST620	1181,1
	6 pieds	2000	T2ST6206	1318,5	T1/2ST6206	980,6	T2/2ST6206
2400		T2ST6246	1459,7	T1/2ST6246	1070,3	T2/2ST6246	1292,5
2800		T2ST6286	1601,6	T1/2ST6286	1160,1	T2/2ST6286	1403,9
3000		T2ST6306	1672,5	T1/2ST6306	1205,3	T2/2ST6306	1459,6
3400		T2ST6346	1814,0	T1/2ST6346	1295,0	T2/2ST6346	1571,0
3800		T2ST6386	1955,8	T1/2ST6386	1384,9	T2/2ST6386	1682,5

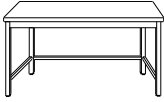
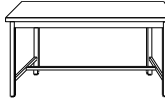
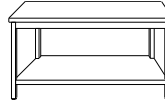

# Tables de Travail en Inox

Prof <b>700</b>	TOM		TOC		TST		
							
	Réf	€	Réf	€	Réf	€	
4 pieds	600	TOM76	444,7	TOC76	444,7	TST76	525,5
	800	TOM78	484,8	TOC78	484,8	TST78	583,3
	1000	TOM710	525,0	TOC710	525,0	TST710	641,0
	1200	TOM712	565,0	TOC712	565,0	TST712	698,3
	1400	TOM714	604,9	TOC714	604,9	TST714	756,1
	1600	TOM716	645,2	TOC716	645,2	TST716	813,8
	1800	TOM718	685,1	TOC718	685,1	TST718	871,3
	1900	TOM719	705,5	TOC719	705,5	TST719	900,2
	2000	TOM720	725,2	TOC720	725,2	TST720	928,9
	6 pieds	2000	TOM7206	831,8	TOC7206	831,8	TST7206
2400		TOM7246	912,0	TOC7246	912,0	TST7246	1208,1
2800		TOM7286	992,3	TOC7286	992,3	TST7286	1323,6
3000		TOM7306	1032,4	TOC7306	1032,4	TST7306	1380,9
3400		TOM7346	1112,6	TOC7346	1112,6	TST7346	1496,4
3800		TOM7386	1192,7	TOC7386	1192,7	TST7386	1611,4

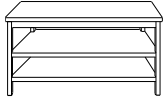
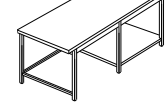
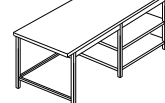
Prof <b>700</b>	T2ST		T1/2ST		T2/2ST		
							
	Réf	€	Réf	€	Réf	€	
4 pieds	600	T2ST76	657,4				
	800	T2ST78	736,9				
	1000	T2ST710	816,5				
	1200	T2ST712	896,2				
1400	T2ST714	975,9	T1/2ST714	886,4	T2/2ST714	1063,5	
1600	T2ST716	1055,4	T1/2ST716	936,2	T2/2ST716	1125,6	
1800	T2ST718	1135,0	T1/2ST718	986,0	T2/2ST718	1187,3	
1900	T2ST719	1174,7	T1/2ST719	1010,8	T2/2ST719	1218,3	
2000	T2ST720	1214,7	T1/2ST720	1035,8	T2/2ST720	1249,3	
6 pieds	2000	T2ST7206	1409,6	T1/2ST7206	1035,8	T2/2ST7206	1249,3
	2400	T2ST7246	1568,8	T1/2ST7246	1135,6	T2/2ST7246	1373,2
	2800	T2ST7286	1728,4	T1/2ST7286	1235,6	T2/2ST7286	1497,2
	3000	T2ST7306	1807,9	T1/2ST7306	1285,4	T2/2ST7306	1559,1
	3400	T2ST7346	1967,3	T1/2ST7346	1385,4	T2/2ST7346	1682,9
	3800	T2ST7386	2126,4	T1/2ST7386	1485,1	T2/2ST7386	1806,7



# Tables de Travail en Inox

Prof	800	TOM		TOC		TST	
		Réf	€	Réf	€	Réf	€
4 pieds	600	TOM86	457,9	TOC86	457,9	TST86	548,1
	800	TOM88	498,6	TOC88	498,6	TST88	612,1
	1000	TOM810	539,1	TOC810	539,1	TST810	675,7
	1200	TOM812	579,6	TOC812	579,6	TST812	739,8
	1400	TOM814	620,0	TOC814	620,0	TST814	803,4
	1600	TOM816	660,9	TOC816	660,9	TST816	867,5
	1800	TOM818	701,3	TOC818	701,3	TST818	931,3
	1900	TOM819	721,3	TOC819	721,3	TST819	963,0
	2000	TOM820	741,8	TOC820	741,8	TST820	995,1
6 pieds	2000	TOM8206	849,4	TOC8206	849,4	TST8206	1159,0
	2400	TOM8246	930,8	TOC8246	930,8	TST8246	1286,6
	2800	TOM8286	1011,8	TOC8286	1011,8	TST8286	1414,2
	3000	TOM8306	1052,1	TOC8306	1052,1	TST8306	1478,2
	3400	TOM8346	1133,5	TOC8346	1133,5	TST8346	1605,9
	3800	TOM8386	1214,5	TOC8386	1214,5	TST8386	1733,7

Prof	800	T2ST		T1/2ST		T2/2ST	
		Réf	€	Réf	€	Réf	€
4 pieds	600	T2ST86	709,7				
	800	T2ST88	800,9				
	1000	T2ST810	892,2				
	1200	T2ST812	983,5				
6 pieds	1400	T2ST814	1074,7	T1/2ST814	956,8	T2/2ST814	1149,3
	1600	T2ST816	1166,2	T1/2ST816	1013,6	T2/2ST816	1219,4
	1800	T2ST818	1257,5	T1/2ST818	1070,0	T2/2ST818	1290,0
	1900	T2ST819	1302,8	T1/2ST819	1098,6	T2/2ST819	1325,0
	2000	T2ST820	1348,7	T1/2ST820	1126,9	T2/2ST820	1360,3
	2000	T2ST8206	1550,1	T1/2ST8206	1126,9	T2/2ST8206	1360,3
6 pieds	2400	T2ST8246	1732,8	T1/2ST8246	1240,2	T2/2ST8246	1501,1
	2800	T2ST8286	1915,2	T1/2ST8286	1353,6	T2/2ST8286	1642,1
	3000	T2ST8306	2006,5	T1/2ST8306	1410,0	T2/2ST8306	1712,5
	3400	T2ST8346	2189,1	T1/2ST8346	1523,4	T2/2ST8346	1853,3
	3800	T2ST8386	2371,6	T1/2ST8386	1636,9	T2/2ST8386	1994,1



## Tables de Boulangerie (Top Hêtre)

Piètement de table en tubes inox 40x40x1,25mm brossés.

Pieds montés sur vérins synthétiques réglables En option : roues diamètre 100 ou 125mm.

Top lamellé collé hêtre épaisseur 40mm. En option, dossier en hêtre de 80/20mm.

**Pour type BTHM** : pieds reliés en U par 3 tubes inox 40x40x1,25mm

**Pour type BTHC** : pieds reliés en H par 3 tubes inox 40x40x1,25mm

**Pour type BTHST** : sous-tablette en inox 10/10 encastrée et soudée aux pieds à 160/200 mm du sol et renforcée par un oméga longitudinal en galva.

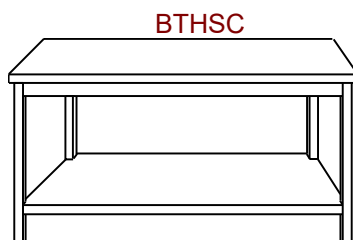
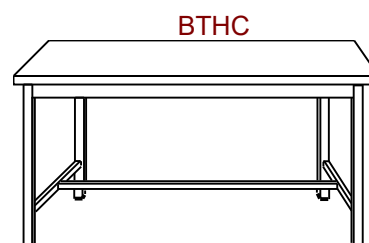
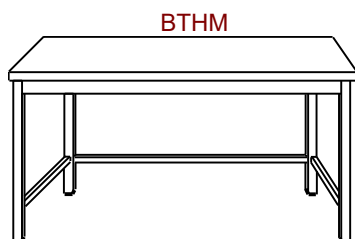





## Tables de Boulangerie (Top Hêtre)

Profondeur <b>600</b>	BTHM		BTHC		BTHST		Option dossieret hêtre		
	Réf	€	Réf	€	Réf	€	Réf	€	
4 pieds	1000	BTHM610	1152,7	BTHC610	1152,7	BTHST610	1260,4	DOSSH610	116,3
	1200	BTHM612	1238,9	BTHC612	1238,9	BTHST612	1361,8	DOSSH612	139,6
	1400	BTHM614	1325,6	BTHC614	1325,6	BTHST614	1463,2	DOSSH614	162,8
	1600	BTHM616	1412,1	BTHC616	1412,1	BTHST616	1564,6	DOSSH616	186,1
	1800	BTHM618	1498,3	BTHC618	1498,3	BTHST618	1666,3	DOSSH618	209,4
	2000	BTHM620	1585,0	BTHC620	1585,0	BTHST620	1767,7	DOSSH620	232,6
6 pieds	2000	BTHM6206	1691,4	BTHC6206	1691,4	BTHST6206	1931,2	DOSSH6206	232,6

Profondeur <b>700</b>	BTHM		BTHC		BTHST		Option dossieret hêtre		
	Réf	€	Réf	€	Réf	€	Réf	€	
4 pieds	1000	BTHM710	1237,1	BTHC710	1237,1	BTHST710	1353,0	DOSSH710	116,3
	1200	BTHM712	1367,8	BTHC712	1367,8	BTHST712	1501,3	DOSSH712	139,6
	1400	BTHM714	1498,7	BTHC714	1498,7	BTHST714	1649,9	DOSSH714	162,8
	1600	BTHM716	1629,9	BTHC716	1629,9	BTHST716	1798,2	DOSSH716	186,1
	1800	BTHM718	1760,6	BTHC718	1760,6	BTHST718	1946,7	DOSSH718	209,4
	2000	BTHM720	1891,5	BTHC720	1891,5	BTHST720	2073,3	DOSSH720	232,6
6 pieds	2000	BTHM7206	1998,1	BTHC7206	1998,1	BTHST7206	2095,4	DOSSH7206	232,6



## Tables de Boulangerie (Top Hêtre)

Profondeur <b>800</b>	BTHM		BTHC		BTHST		Option dossieret hêtre	
	Réf	€	Réf	€	Réf	€	Réf	€
4 pieds 1000	BTHM810	1253,7	BTHC810	1253,7	BTHST810	1378,0	DOSSH810	116,3
1200	BTHM812	1386,4	BTHC812	1386,4	BTHST812	1530,5	DOSSH812	139,6
1400	BTHM814	1519,0	BTHC814	1519,0	BTHST814	1683,8	DOSSH814	162,8
1600	BTHM816	1651,9	BTHC816	1651,9	BTHST816	1836,4	DOSSH816	186,1
1800	BTHM818	1784,6	BTHC818	1784,6	BTHST818	1989,0	DOSSH818	209,4
2000	BTHM820	1917,0	BTHC820	1917,0	BTHST820	2141,6	DOSSH820	232,6
6 pieds 2000	BTHM8206	2023,7	BTHC8206	2023,7	BTHST8206	2305,7	DOSSH8206	232,6

Profondeur <b>900</b>	BTHM		BTHC		BTHST		Option dossieret hêtre	
	Réf	€	Réf	€	Réf	€	Réf	€
4 pieds 1000	BTHM910	1272,6	BTHC910	1272,6	BTHST910	1398,7	DOSSH910	116,3
1200	BTHM912	1407,2	BTHC912	1407,2	BTHST912	1553,5	DOSSH912	139,6
1400	BTHM914	1541,8	BTHC914	1541,8	BTHST914	1708,9	DOSSH914	162,8
1600	BTHM916	1676,7	BTHC916	1676,7	BTHST916	1864,0	DOSSH916	186,1
1800	BTHM918	1811,3	BTHC918	1811,3	BTHST918	2018,8	DOSSH918	209,4
2000	BTHM920	1945,7	BTHC920	1945,7	BTHST920	2173,8	DOSSH920	232,6
6 pieds 2000	BTHM9206	2054,0	BTHC9206	2054,0	BTHST9206	2340,5	DOSSH9206	232,6



# Piètements pour Tables

**Piètement de table** (sans top) en tubes inox 40x40x1,25mm brossés. Périphérie supérieure en tubes inox 30x30x1,25mm. Pieds montés sur vérins synthétiques réglables. Pieds sur roues en option. Hauteur finie **900 mm**.

**4 ou 6 pieds**

**Pour type POM** : pieds reliés en U par 3 tubes inox 30x30x1,25mm.

**Pour type POC** : pieds reliés en H par 3 tubes inox 30x30x1,25mm.

**Pour type PST** : sous-tablette en inox 10/10 encastrée et soudée aux pieds à 160/200 mm du sol et renforcée par un oméga longitudinal en galva. Oméga en inox en option.

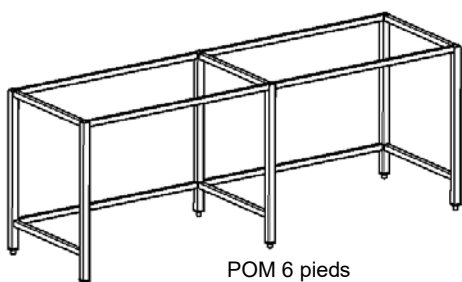

POM 6 pieds

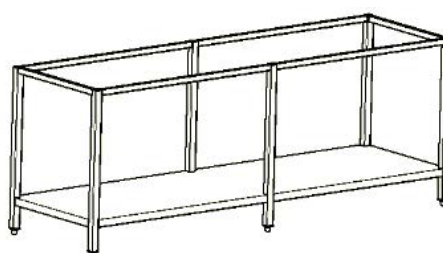

PST 6 pieds

Prof	POM		POC		PST		
	Réf	€	Réf	€	Réf	€	
<b>600</b>							
	4 pieds 600	POM66	390,7	POC66	390,7	PST66	468,3
	800	POM68	415,3	POC68	415,3	PST68	508,1
	1000	POM610	440,3	POC610	440,3	PST610	548,1
	1200	POM612	464,9	POC612	464,9	PST612	587,7
	1400	POM614	489,7	POC614	489,7	PST614	627,5
	1600	POM616	514,6	POC616	514,6	PST616	667,2
	1800	POM618	539,2	POC618	539,2	PST618	706,9
	1900	POM619	551,7	POC619	551,7	PST619	727,1
	2000	POM620	564,1	POC620	564,1	PST620	746,9
6 pieds	2000	POM6206	670,4	POC6206	670,4	PST6206	910,3
	2400	POM6246	720,2	POC6246	720,2	PST6246	989,9
	2800	POM6286	769,6	POC6286	769,6	PST6286	1069,3
	3000	POM6306	794,4	POC6306	794,4	PST6306	1109,1
	3400	POM6346	843,7	POC6346	843,7	PST6346	1188,7
	3800	POM6386	893,2	POC6386	893,2	PST6386	1268,0

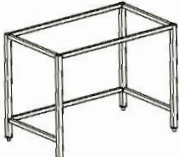
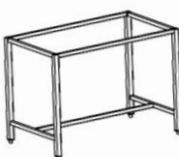
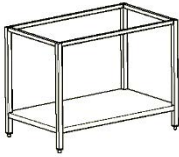

# Piétements pour Tables

Prof  <b>700</b>	POM		POC		PST	
						
	Réf	€	Réf	€	Réf	€
4 pieds 600	POM76	<b>404,0</b>	POC76	<b>404,0</b>	PST76	<b>484,8</b>
800	POM78	<b>429,3</b>	POC78	<b>429,3</b>	PST78	<b>529,0</b>
1000	POM710	<b>457,1</b>	POC710	<b>457,1</b>	PST710	<b>572,9</b>
1200	POM712	<b>483,5</b>	POC712	<b>483,5</b>	PST712	<b>617,0</b>
1400	POM714	<b>510,0</b>	POC714	<b>510,0</b>	PST714	<b>661,1</b>
1600	POM716	<b>536,6</b>	POC716	<b>536,6</b>	PST716	<b>705,2</b>
1800	POM718	<b>563,1</b>	POC718	<b>563,1</b>	PST718	<b>749,2</b>
1900	POM719	<b>576,2</b>	POC719	<b>576,2</b>	PST719	<b>771,2</b>
2000	POM720	<b>589,4</b>	POC720	<b>589,4</b>	PST720	<b>793,4</b>
6 pieds 2000	POM7206	<b>696,0</b>	POC7206	<b>696,0</b>	PST7206	<b>957,0</b>
2400	POM7246	<b>749,2</b>	POC7246	<b>749,2</b>	PST7246	<b>1045,1</b>
2800	POM7286	<b>802,1</b>	POC7286	<b>802,1</b>	PST7286	<b>1133,3</b>
3000	POM7306	<b>828,6</b>	POC7306	<b>828,6</b>	PST7306	<b>1177,2</b>
3400	POM7346	<b>881,8</b>	POC7346	<b>881,8</b>	PST7346	<b>1265,4</b>
3800	POM7386	<b>934,5</b>	POC7386	<b>934,5</b>	PST7386	<b>1353,4</b>



# Piétements pour Tables

Prof <b>800</b>	POM		POC		PST	
	Réf	€	Réf	€	Réf	€
4 pieds 600	POM86	417,4	POC86	417,4	PST86	501,3
800	POM88	443,2	POC88	443,2	PST88	549,8
1000	POM810	473,7	POC810	473,7	PST810	598,0
1200	POM812	502,1	POC812	502,1	PST812	646,1
1400	POM814	530,2	POC814	530,2	PST814	694,8
1600	POM816	558,6	POC816	558,6	PST816	743,2
1800	POM818	586,8	POC818	586,8	PST818	791,4
1900	POM819	601,1	POC819	601,1	PST819	815,5
2000	POM820	615,0	POC820	615,0	PST820	839,6
6 pieds 2000	POM8206	721,5	POC8206	721,5	PST8206	1003,7
2400	POM8246	778,2	POC8246	778,2	PST8246	1100,5
2800	POM8286	835,0	POC8286	835,0	PST8286	1197,3
3000	POM8306	862,9	POC8306	862,9	PST8306	1245,4
3400	POM8346	919,6	POC8346	919,6	PST8346	1342,2
3800	POM8386	975,9	POC8386	975,9	PST8386	1438,7





## *Piétements pour Tables*





## Options pour tables de travail

**Plan de travail en polyéthylène** 20mm rouge (blanc sur demande) amovible ( voir schémas ci-dessous)

**Piètement** en inox 304 10/10

**Un tube intermédiaire support tablette** en acier INOX (à partir de 1m).

**Bandeau périphérique** en tubes INOX 304 40/40 meulé grain 320.

**4 ou 6 pieds** en tubes INOX 304 meulés (40x40x1.25mm), montés sur vérins synthétiques réglables en hauteur.

**Pour type sans sous tablette** : pieds reliés par 3 tubes INOX (30x30x1.25mm).

**Pour type avec sous tablette** : Sous-tablette en INOX 10/10 encastrée et soudée aux pieds à 160 / 200mm du sol et renforcée par un oméga longitudinal en galva. Oméga INOX en option.

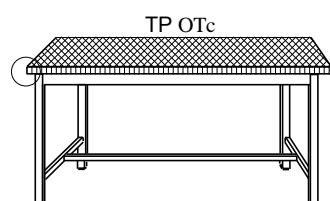

TP OTc

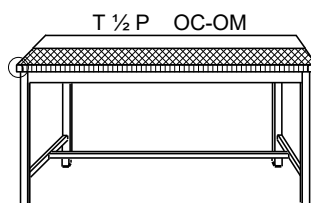

T 1/2 P OC-OM

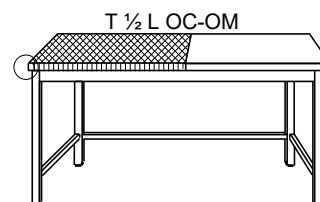

T 1/2 L OC-OM

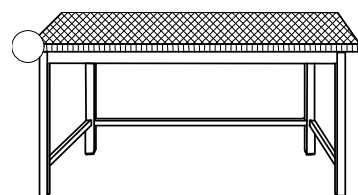

TP SSTm

**DISPONIBLES EN LARGEURS:  
600mm – 700mm – 800mm**

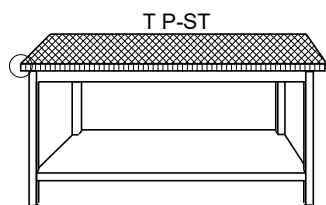

T P-ST

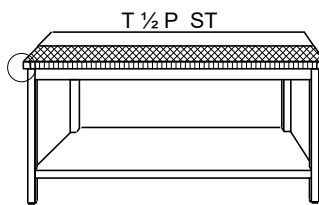

T 1/2 P ST

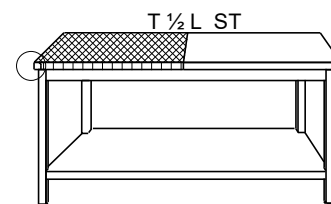

T 1/2 L ST

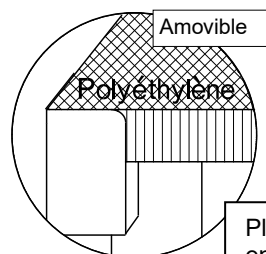

Amovible

Polyéthylène

### OPTIONS:

Aménagements : voir page 27

Etagères chefs : voir page 50

Prix & Délais : NOUS CONSULTER

Plan de travail amovible en polyéthylène posé sur le piétement et maintenu à l'aide de coins INOX soudés au piétement.



## Options pour tables de travail

### TIROIRS :



Tiroir(s) et habillage réalisé(s) en inox 304 10/10 .

Montage sur roulements à billes.  
Plusieurs caissons peuvent être assemblés pour former un bloc de plusieurs tiroirs



	Type de glissières	pour table	Réf.	€
Dimensions Int GN1/1 (330x540x <b>125h</b> ) Ext (420x580/680x <b>180h</b> )	simple extension en acier charge 30Kg	600 / 700	TSA60	376,6
	téléscopiques inox charge 60Kg	600 / 700	TST60	615,6
Dimensions Int GN1/1 (330x540x <b>235h</b> ) Ext (420x680x <b>270h</b> )	simple extension en acier charge 30Kg	600 / 700	TPA60	437,0
	téléscopiques inox charge 60Kg	600 / 700	TPT60	674,6

Toutes autres dimensions sur demande

### GLISSIERES POUR GN1/1,GN2/1, EURO :

Glissières en profilés INOX 304  
15/10 soudées sur tubes INOX  
30x30x1.25mm



	pour table	Réf.			€
		GN1/1	GN2/1	EURO	
Premier niveau	600	PGL160	PGL260	PGLE60	79,4
	700	PGL170	PGL270	PGLE70	
Niveau supplémentaire	600	GL160	GL260	GLE60	29,0
	700	GL170	GL270	GLE70	

### OUVERTURE À DECHETS :

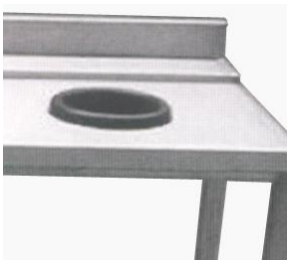

Trou vide ordures avec retour INOX 40mm habillé par un joint vide ordure en caoutchouc noir ou gris. Couvercle pour joint vide ordures en INOX.



	Ø utile	réf :		€
Ouverture à déchets	250	OD25		220,1
+ Couvercle inox	190	CD19		174,0
+ Joint caoutchouc	190		noir	
		ODN19	ODG19	gris





## Options pour tables de travail

### ROUES :



**Roues** pivotantes, double roulement à billes de précision, entièrement étanches. Fourches en polypropylène de couleur gris argent (RAL7001). Corps de roue (jante) en polypropylène et bandages en caoutchouc thermoplastiques gris foncé. Capacité de charge selon EN 12530

Ensemble de 2 Roues pivotantes + 2 Roues pivotantes freinées  
(Ou 3 + 3 pour kits à 6 roues)

	Ø100			Ø125		
4 Roues	100Kg	RPC10	261,5	100Kg	RPC12	291,4
6 Roues	100Kg	RPC10_6	392,2	100Kg	RPC12_6	437,0

La charge maximale de la table = 3 x la charge maximale d'une roue

D'autres types de roues (Fourches GALVA ou INOX...) sont disponibles sur demande

### BACS SOUDÉS :



**Bacs INOX** soudés dans le top  
Attention : pour pouvoir souder le bac, le top doit obligatoirement être en 15/10.

**Voir option 15/10 ci-dessous**

	AVEC BONDE et CREPINE CHROMEES		AVEC BONDE et CREPINE en INOX	
	Réf	€	Réf	€
400x400x200(p)	BS4420i	713,5	BS4420c	793,9
400x400x250(p)	BS4425i	767,5	BS4425c	840,1
400x400x300(p)	BS4430i	789,8	BS4430c	869,4
400x500x250(p)	BS4525i	761,9	BS4525c	834,4
400x500x300(p)	BS4530i	798,6	BS4530c	878,0

### TOP 15/10 :

**Top INOX** 15/10 pour tables de travail

Suppléments top 15/10	Réf	€
pour tables de 600	TI156	+ 55,5€ /mc
pour tables de 700	TI157	+ 64,2€ /mc
pour tables de 800	TI158	+ 73,0€ /mc

### BARRE À COUTEAUX :

	600		700	
	Réf	€	Réf	€
Barre simple 30x3mm fixée sur la largeur de la table.	BC600	51,0	BC700	65,0
<b>Caisson</b> en tôle INOX 10/10 fixé sur la largeur de la table	CI600	101,9	CI700	119,0



## Options pour tables de travail

### DECOUPES et FAÇONNAGES DIVERS :

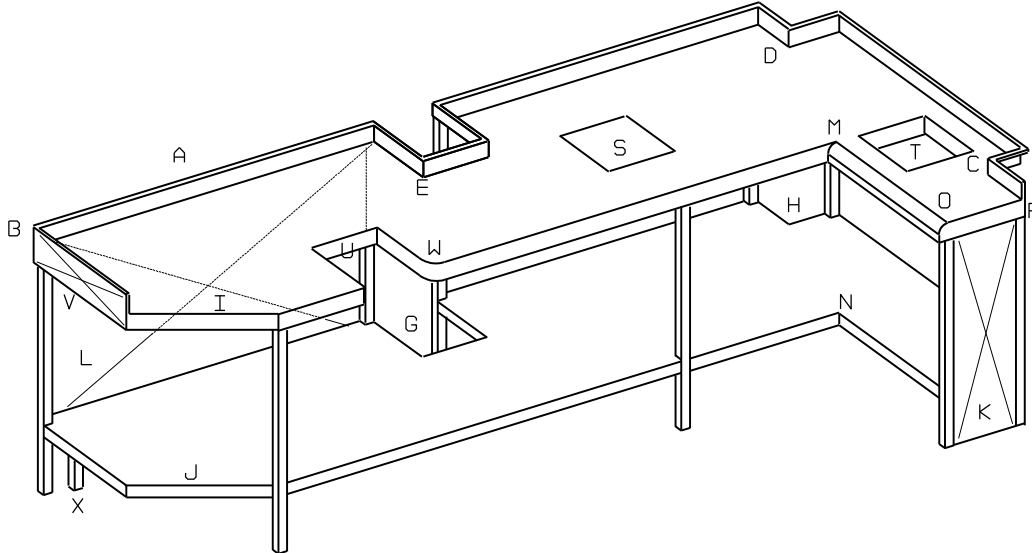

Repère	Dénomination	Réf.	€
	Bord arrière relevé simple retour	BAR	0,0
A	Dosseret relevé incliné 85 x 15mm / mètre courant minimum : 1m courant	DRS85	20,4
	Dosseret relevé droit 100x 20mm / mètre courant minimum : 1m courant	DRS10	20,4
B*	Dosseret avec 1 angle intérieur	DR1	47,9
C*	Dosseret avec 2 angles	DR2	157,0
D*	Dosseret avec 3 angles	DR3	188,5
E	Dosseret avec 4 angles	DR4	251,2
F	Bord latéral du dosseret soudé / côté	BLS	21,4
G	Découpe milieu de sous tablette	DMST	125,6
H	Découpe d'angle de sous tablette	DAST	94,1
I	Coin cassé dans le top /pc	AT	94,1
J	Coin cassé dans la sous tablette	AST	94,1
K	Fermeture latérale / mètre linéaire	FL	249,2
L	Fermeture arrière / mètre linéaire	FA	249,2
M	Angle intérieur dans le top	AIT	188,5
N	Angle intérieur dans la sous tablette	AIST	188,5
O	Bord rayonné 1 côté dans le top Rayon = 15 épais. 40mm	BR1	62,9
P	Bord rayonné 2 côtés dans le top Rayon = 15 épais. 40mm	BR2	113,0
Q	Bord rayonné 3 côtés dans le top Rayon = 15 épais. 40mm	BR3	125,6
R	Bord rayonné 4 côtés dans le top Rayon = 15 épais. 40mm	BR4	157,0
S	Découpe simple dans le top ou la sous tablette	DST	31,4
T	Découpe avec retour dans le top ou la sous tablette	DSST	125,6
U	Découpe en U avec retour dans le top	DUT	125,6
V	Fermeture du dosseret / mètre linéaire	FD	24,3
W	Coins arrondis / pièce	CAR	119,6
X	Pied décalés / pièce	PIDE	67,8

(\*) Le prix ne comprend que l'angle ; Ajouter le poste A suivant la longueur du dosseret.



## **Armoires**

<b>Fiches Techniques et Variantes</b>	35
<b>Basses</b> <i>Portes coulissantes</i>	36
<i>Portes battantes</i>	38
<b>Murales</b> <i>Portes coulissantes – battantes</i>	40
<b>Hautes</b> <i>Portes coulissantes – battantes</i>	42
<b>Étroites 1 porte (max. 1 m)</b>	46
<b>Chauffantes</b>	47





Habillage et portes tout INOX 304 10/10 meulé grain 320/220 .

Porte double paroi

1 Tablette intermédiaire en INOX 10/10 amovible, réglable et renforcée par un oméga central en galva. (Oméga INOX en option)

**Type AB :** Plan de travail en INOX 304 10/10 meulé grain 320/220, renforcé par un panneau hydrofuge mélaminé gris double face. (Omégas GALVA ou INOX en option)

**Option pharma :** complètement fermé et siliconé. Pour type AB : fermeture du top par tôle au verso + silicone (étanche).

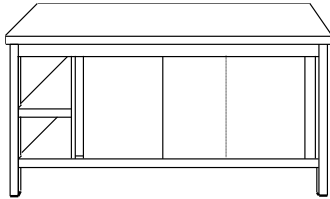
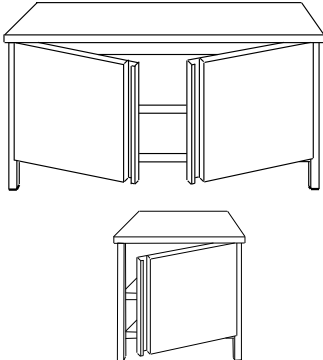
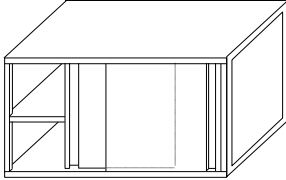
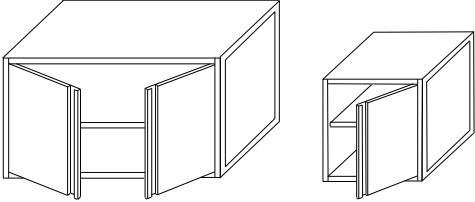
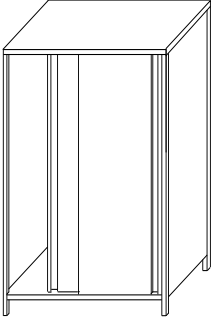
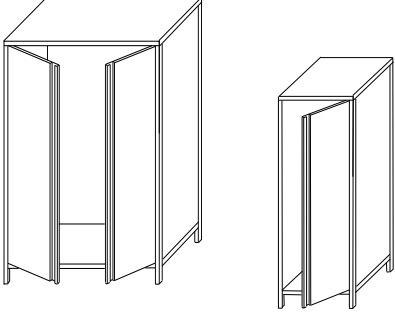
<p><b>portes coulissantes</b></p> <p><i>rail et pièces de suspension TOUT INOX</i>  <i>galets en nylon</i>  <i>Fermeture à clef en option</i></p>	<p><b>portes battantes</b></p> <p><i>portes maintenues par 2 charnières INOX.</i>  <i>Fermeture par dispositif magnétique.</i>  <i>Fermeture à clef en option</i></p>	
	<p><b>Type AB</b></p> <p><i>Armoires basses</i>  <i>H 850</i>  <i>prof 600 à 900</i></p>	
	<p><b>Type AM</b></p> <p><i>Armoires murales</i>  <i>H 600</i>  <i>prof 400 et 600</i></p>	
	<p><b>Type AH</b></p> <p><i>Armoires hautes</i>  <i>H 2000</i>  <i>prof 500 à 800</i></p> <p><i>L max 2000</i></p>	



# Armoires Basses

Type **AB** portes coulissantes

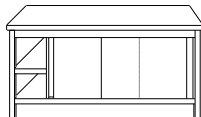

Longueur ≤ 2000 : 2 portes coulissantes

Longueur > 2000 : 3 portes coulissantes

600	Portes 1 coté		Tablette intermédiaire supplémentaire réglable		Portes des 2 cotés		Tablette intermédiaire supplémentaire réglable	
	Longueur	Réf	€	Réf	€	Réf	€	Réf
1000	AB2C1610	1730,5	AT2C1610	151,8	AB4C2610	2157,3	AT4C2610	147,2
1200	AB2C1612	1837,3	AT2C1612	167,0	AB4C2612	2283,7	AT4C2612	162,6
1400	AB2C1614	1944,6	AT2C1614	181,9	AB4C2614	2410,7	AT4C2614	177,6
1600	AB2C1616	2051,8	AT2C1616	197,4	AB4C2616	2537,7	AT4C2616	192,9
1800	AB2C1618	2158,8	AT2C1618	212,4	AB4C2618	2664,6	AT4C2618	207,7
2000	AB2C1620	2266,1	AT2C1620	227,4	AB4C2620	2791,0	AT4C2620	223,0
2200	AB2C1622	2792,1	AT2C1622	278,5	AB4C2622	3322,1	AT4C2622	274,0
2400	AB2C1624	2915,3	AT2C1624	293,8	AB4C2624	3448,7	AT4C2624	289,3
2600	AB2C1626	3038,4	AT2C1626	308,9	AB4C2626	3575,5	AT4C2626	304,2
2800	AB2C1628	3161,6	AT2C1628	323,8	AB4C2628	3702,1	AT4C2628	319,2

700	Portes 1 coté		Tablette intermédiaire supplémentaire réglable		Portes des 2 cotés		Tablette intermédiaire supplémentaire réglable	
	Longueur	Réf	€	Réf	€	Réf	€	Réf
1000	AB2C1710	1790,5	AT2C1710	166,0	AB4C2710	2216,2	AT4C2710	160,3
1200	AB2C1712	1905,3	AT2C1712	183,7	AB4C2712	2350,7	AT4C2712	178,1
1400	AB2C1714	2020,3	AT2C1714	201,3	AB4C2714	2485,1	AT4C2714	195,7
1600	AB2C1716	2135,0	AT2C1716	219,0	AB4C2716	2619,4	AT4C2716	213,1
1800	AB2C1718	2249,7	AT2C1718	236,7	AB4C2718	2753,8	AT4C2718	231,0
2000	AB2C1720	2364,5	AT2C1720	254,3	AB4C2720	2888,3	AT4C2720	248,6
2200	AB2C1722	2898,1	AT2C1722	307,9	AB4C2722	3426,9	AT4C2722	302,3
2400	AB2C1724	3028,8	AT2C1724	325,6	AB4C2724	3561,3	AT4C2724	319,7
2600	AB2C1726	3159,9	AT2C1726	343,4	AB4C2726	3695,6	AT4C2726	337,6
2800	AB2C1728	3290,9	AT2C1728	360,9	AB4C2728	3830,1	AT4C2728	355,2

### OPTIONS :

Serrure à clef code : *fermcle* 149,8 €

Finition Pharma prix sur demande



# Armoires Basses

Type **AB** portes coulissantes

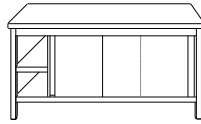

Longueur ≤ 2000 : 2 portes coulissantes

Longueur > 2000 : 3 portes coulissantes

800	Portes 1 coté		Tablette intermédiaire supplémentaire réglable		Portes des 2 cotés		Tablette intermédiaire supplémentaire réglable	
	Longueur	Réf	€	Réf	€	Réf	€	Réf
1000	AB2C1810	1850,6	AT2C1810	180,0	AB4C2810	2275,2	AT4C2810	173,2
1200	AB2C1812	1973,1	AT2C1812	200,2	AB4C2812	2417,3	AT4C2812	193,4
1400	AB2C1814	2095,6	AT2C1814	220,6	AB4C2814	2559,4	AT4C2814	213,6
1600	AB2C1816	2218,0	AT2C1816	240,6	AB4C2816	2701,4	AT4C2816	233,8
1800	AB2C1818	2340,6	AT2C1818	260,6	AB4C2818	2843,6	AT4C2818	254,2
2000	AB2C1820	2462,8	AT2C1820	281,0	AB4C2820	2985,7	AT4C2820	274,3
2200	AB2C1822	3004,0	AT2C1822	337,3	AB4C2822	3531,6	AT4C2822	330,3
2400	AB2C1824	3142,6	AT2C1824	357,5	AB4C2824	3673,7	AT4C2824	350,5
2600	AB2C1826	3281,3	AT2C1826	377,6	AB4C2826	3815,8	AT4C2826	370,9
2800	AB2C1828	3419,7	AT2C1828	397,7	AB4C2828	3958,0	AT4C2828	391,3

900	Portes 1 coté		Tablette intermédiaire supplémentaire réglable		Portes des 2 cotés		Tablette intermédiaire supplémentaire réglable	
	Longueur	Réf	€	Réf	€	Réf	€	Réf
1000	AB2C1910	1910,7	AT2C1910	193,9	AB4C2910	2334,3	AT4C2910	186,1
1200	AB2C1912	2040,7	AT2C1912	216,7	AB4C2912	2483,8	AT4C2912	208,8
1400	AB2C1914	2170,8	AT2C1914	239,6	AB4C2914	2633,6	AT4C2914	231,4
1600	AB2C1916	2301,0	AT2C1916	262,4	AB4C2916	2783,4	AT4C2916	254,4
1800	AB2C1918	2430,9	AT2C1918	285,1	AB4C2918	2933,1	AT4C2918	277,2
2000	AB2C1920	2561,2	AT2C1920	307,9	AB4C2920	3082,7	AT4C2920	299,8
2200	AB2C1922	3110,1	AT2C1922	366,6	AB4C2922	3636,6	AT4C2922	358,6
2400	AB2C1924	3256,3	AT2C1924	389,3	AB4C2924	3786,3	AT4C2924	381,5
2600	AB2C1926	3402,4	AT2C1926	411,9	AB4C2926	3936,0	AT4C2926	404,2
2800	AB2C1928	3548,7	AT2C1928	434,9	AB4C2928	4085,7	AT4C2928	427,0

## OPTIONS :

Serrure à clef code : *fermcle* 149,8 €  
 Finition Pharma Prix sur demande



# Armoires Basses

Type **AB** portes battantes

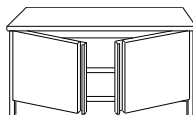

1000 < Longueur ≤ 1200 : 2 portes  
 1200 < Longueur ≤ 1800 : 3 portes  
 1800 < Longueur ≤ 2400 : 4 portes  
 2400 < Longueur ≤ 2800 : 5 portes

600	Portes 1 coté		Tablette intermédiaire supplémentaire réglable		Portes des 2 cotés		Tablette intermédiaire supplémentaire réglable	
	Longueur	Réf	€	Réf	€	Réf	€	Réf
1000	AB2B1610	1855,1	AT2B1610	154,5	AB4B2610	2590,2	AT4B2610	146,1
1200	AB2B1612	1968,2	AT2B1612	170,2	AB4B2612	2733,6	AT4B2612	161,6
1400	AB2B1614	2081,4	AT2B1614	185,9	AB4B2614	2877,2	AT4B2614	177,2
1600	AB2B1616	2194,3	AT2B1616	201,4	AB4B2616	3020,5	AT4B2616	192,9
1800	AB2B1618	2307,3	AT2B1618	217,1	AB4B2618	3164,3	AT4B2618	208,3
2000	AB2B1620	2420,3	AT2B1620	232,7	AB4B2620	3307,7	AT4B2620	224,2
2200	AB2B1622	2712,8	AT2B1622	284,2	AB4B2622	4065,0	AT4B2622	275,6
2400	AB2B1624	2825,9	AT2B1624	299,8	AB4B2624	4208,1	AT4B2624	291,3
2600	AB2B1626	2939,1	AT2B1626	315,5	AB4B2626	4352,1	AT4B2626	307,0
2800	AB2B1628	3051,8	AT2B1628	331,0	AB4B2628	4495,7	AT4B2628	322,7

700	Portes 1 coté		Tablette intermédiaire supplémentaire réglable		Portes des 2 cotés		Tablette intermédiaire supplémentaire réglable	
	Longueur	Réf	€	Réf	€	Réf	€	Réf
1000	AB2B1710	1915,2	AT2B1710	168,5	AB4B2710	2648,9	AT4B2710	162,8
1200	AB2B1712	2035,8	AT2B1712	186,7	AB4B2712	2800,3	AT4B2712	180,9
1400	AB2B1714	2156,7	AT2B1714	205,0	AB4B2714	2951,5	AT4B2714	199,1
1600	AB2B1716	2277,3	AT2B1716	223,1	AB4B2716	3102,5	AT4B2716	217,2
1800	AB2B1718	2397,9	AT2B1718	241,3	AB4B2718	3253,6	AT4B2718	235,4
2000	AB2B1720	2518,7	AT2B1720	259,6	AB4B2720	3404,8	AT4B2720	253,5
2200	AB2B1722	2818,9	AT2B1722	313,5	AB4B2722	4170,0	AT4B2722	307,8
2400	AB2B1724	2939,5	AT2B1724	331,8	AB4B2724	4320,9	AT4B2724	325,9
2600	AB2B1726	3060,0	AT2B1726	349,9	AB4B2726	4472,3	AT4B2726	344,1
2800	AB2B1728	3180,9	AT2B1728	368,0	AB4B2728	4623,3	AT4B2728	362,3

## OPTIONS :

Serrure à clef code : *fermcle* 149,8 €  
 Finition Pharma Prix sur demande



# Armoires Basses

Type **AB** portes battantes

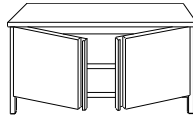

1000 ≤ Longueur ≤ 1200 : 2 portes  
 1200 < Longueur ≤ 1800 : 3 portes  
 1800 < Longueur ≤ 2400 : 4 portes  
 2400 < Longueur ≤ 2800 : 5 portes

800	Portes 1 coté		Tablette intermédiaire supplémentaire réglable		Portes des 2 cotés		Tablette intermédiaire supplémentaire réglable	
	Longueur	Réf	€	Réf	€	Réf	€	Réf
1000	AB2B1810	1975,5	AT2B1810	182,7	AB4B2810	2708,2	AT4B2810	175,6
1200	AB2B1812	2103,8	AT2B1812	203,4	AB4B2812	2866,7	AT4B2812	196,3
1400	AB2B1814	2232,0	AT2B1814	224,2	AB4B2814	3025,5	AT4B2814	217,1
1600	AB2B1816	2360,5	AT2B1816	244,8	AB4B2816	3184,5	AT4B2816	237,7
1800	AB2B1818	2488,6	AT2B1818	265,5	AB4B2818	3343,1	AT4B2818	258,7
2000	AB2B1820	2616,8	AT2B1820	286,3	AB4B2820	3502,2	AT4B2820	279,3
2200	AB2B1822	2925,0	AT2B1822	343,2	AB4B2822	4274,6	AT4B2822	335,9
2400	AB2B1824	3053,3	AT2B1824	363,7	AB4B2824	4433,5	AT4B2824	356,8
2600	AB2B1826	3181,7	AT2B1826	384,3	AB4B2826	4592,3	AT4B2826	377,5
2800	AB2B1828	3309,9	AT2B1828	405,0	AB4B2828	4751,1	AT4B2828	398,0

900	Portes 1 coté		Tablette intermédiaire supplémentaire réglable		Portes des 2 cotés		Tablette intermédiaire supplémentaire réglable	
	Longueur	Réf	€	Réf	€	Réf	€	Réf
1000	AB2B1910	2035,4	AT2B1910	196,7	AB4B2910	2767,1	AT4B2910	188,6
1200	AB2B1912	2171,4	AT2B1912	220,0	AB4B2912	2933,6	AT4B2912	211,8
1400	AB2B1914	2307,4	AT2B1914	243,3	AB4B2914	3100,0	AT4B2914	235,2
1600	AB2B1916	2443,4	AT2B1916	266,4	AB4B2916	3266,4	AT4B2916	258,4
1800	AB2B1918	2579,5	AT2B1918	289,8	AB4B2918	3432,9	AT4B2918	281,4
2000	AB2B1920	2715,3	AT2B1920	313,0	AB4B2920	3599,2	AT4B2920	304,7
2200	AB2B1922	3031,0	AT2B1922	372,1	AB4B2922	4379,6	AT4B2922	363,9
2400	AB2B1924	3166,8	AT2B1924	395,6	AB4B2924	4546,1	AT4B2924	387,3
2600	AB2B1926	3302,8	AT2B1926	418,6	AB4B2926	4712,6	AT4B2926	410,8
2800	AB2B1928	3439,0	AT2B1928	441,9	AB4B2928	4878,8	AT4B2928	433,8

### OPTIONS :

Serrure à clef code : *fermcle* 149,8 €

Finition Pharma Prix sur demande



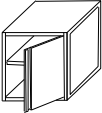

# Armoires Murales

<p>Type <b>AM</b> porte battante</p>  <p>400 ≤ Longueur ≤ 600 : 1 portes 600 &lt; Longueur ≤ 1000 : 2 portes</p>				
<b>400</b>	<b>Porte 1 coté</b>		<i>Tablette intermédiaire supplémentaire réglable</i>	
Longueur	Réf	€	Réf	€
400	AM1B404	1321,7	AMT1B404	98,2
500	AM1B405	1367,8	AMT1B405	104,0
600	AM1B406	1413,4	AMT1B406	110,1
700	AM1B407	1459,5	AMT1B407	115,9
800	AM1B408	1505,4	AMT1B408	122,1
900	AM1B409	1551,2	AMT1B409	127,9
1000	AM1B410	1789,9	AMT1B410	133,9

<b>600</b>	<b>Porte 1 coté</b>		<i>Tablette intermédiaire supplémentaire réglable</i>	
Longueur	Réf	€	Réf	€
400	AM1B604	1410,1	AMT1B604	109,8
500	AM1B605	1461,3	AMT1B605	118,0
600	AM1B606	1512,5	AMT1B606	126,7
700	AM1B607	1563,6	AMT1B607	135,1
800	AM1B608	1614,7	AMT1B608	143,8
900	AM1B609	1665,6	AMT1B609	152,1
1000	AM1B610	1926,1	AMT1B610	160,8

## OPTIONS :

Serrure à clef code : *fermcle* 149,8 €  
Finition Pharma Prix sur demande

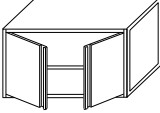
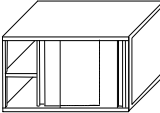

# Armoires Murales

Type <b>AM</b> portes battantes					Type <b>AM</b> portes coulissantes				
 <p>1000 ≤ Longueur &lt; 1400 : 2 portes 1400 ≤ Longueur ≤ 1800 : 3 portes 1800 &lt; Longueur ≤ 2400 : 4 portes 2400 &lt; Longueur ≤ 2800 : 5 portes</p>					 <p>1000 ≤ Longueur ≤ 2000 : 2 portes 2000 &lt; Longueur ≤ 2800 : 3 portes</p>				
<b>400</b>		Tablette intermédiaire supplémentaire réglable					Tablette intermédiaire supplémentaire réglable		
Longueur	Réf	€	Réf	€	Réf	€	Réf	€	
1000	AM2B410	1704,9	AMT2B410	133,9	AM2C410	1588,6	AMT2C410	131,0	
1200	AM2B412	1810,4	AMT2B412	146,1	AM2C412	1690,9	AMT2C412	142,3	
1400	AM2B414	1917,3	AMT2B414	157,7	AM2C414	1792,7	AMT2C414	153,8	
1600	AM2B416	2024,2	AMT2B416	169,8	AM2C416	1894,9	AMT2C416	165,1	
1800	AM2B418	2129,2	AMT2B418	181,6	AM2C418	1996,9	AMT2C418	176,7	
2000	AM2B420	2236,4	AMT2B420	193,6	AM2C420	2100,9	AMT2C420	187,9	
2200	AM2B422	2694,1	AMT2B422	241,6	AM2C422	2555,3	AMT2C422	235,2	
2400	AM2B424	2815,3	AMT2B424	253,4	AM2C424	2671,7	AMT2C424	246,6	
2600	AM2B426	2934,9	AMT2B426	265,4	AM2C426	2788,1	AMT2C426	257,9	
2800	AM2B428	3056,2	AMT2B428	277,4	AM2C428	2904,8	AMT2C428	269,4	

<b>600</b>			Tablette intermédiaire supplémentaire réglable				Tablette intermédiaire supplémentaire réglable	
Largeur	Réf	€	Réf	€	Réf	€	Réf	€
1000	AM2B610	1844,0	AMT2B610	160,8	AM2C610	1727,5	AMT2C610	157,7
1200	AM2B612	1971,5	AMT2B612	177,8	AM2C612	1850,3	AMT2C612	174,4
1400	AM2B614	2097,4	AMT2B614	194,8	AM2C614	1973,1	AMT2C614	190,8
1600	AM2B616	2223,6	AMT2B616	211,8	AM2C616	2096,0	AMT2C616	207,2
1800	AM2B618	2351,1	AMT2B618	229,0	AM2C618	2218,8	AMT2C618	223,9
2000	AM2B620	2476,9	AMT2B620	245,9	AM2C620	2341,5	AMT2C620	240,1
2200	AM2B622	2955,7	AMT2B622	298,9	AM2C622	2817,0	AMT2C622	292,5
2400	AM2B624	3097,6	AMT2B624	316,1	AM2C624	2954,0	AMT2C624	309,2
2600	AM2B626	3238,1	AMT2B626	333,0	AM2C626	3091,2	AMT2C626	325,6
2800	AM2B628	3380,2	AMT2B628	350,0	AM2C628	3228,5	AMT2C628	342,1

## OPTIONS :

Serrure à clef code : *fermcle* 149,8 €  
Finition Pharma Prix sur demande

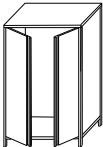
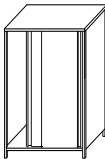

# Armoires Hautes

Type <b>AH</b> portes battantes					Type <b>AH</b> portes coulissantes				
 <p>1000 ≤ Longueur &lt; 1400 : 2 portes 1400 ≤ Longueur ≤ 1800 : 3 portes 1800 &lt; Longueur ≤ 2400 : 4 portes 2400 &lt; Longueur ≤ 2800 : 5 portes</p>					 <p>1000 ≤ Longueur ≤ 2000 : 2 portes 2000 &lt; Longueur ≤ 2800 : 3 portes</p>				
<b>500</b>	Portes 1 coté		Tablette intermédiaire supplémentaire réglable		Portes 1 coté		Tablette intermédiaire supplémentaire réglable		
Longueur	Réf	€	Réf	€	Réf	€	Réf	€	
1000	AH2B1510	2631,8	T2B1510	140,5	AH2C1510	2524,9	T2C1510	137,8	
1200	AH2B1512	2827,1	T2B1512	153,7	AH2C1512	2714,1	T2C1512	150,5	
1400	AH2B1514	3022,6	T2B1514	166,7	AH2C1514	2903,2	T2C1514	163,1	
1600	AH2B1516	3217,9	T2B1516	179,8	AH2C1516	3092,2	T2C1516	175,6	
1800	AH2B1518	3413,0	T2B1518	192,9	AH2C1518	3281,4	T2C1518	188,1	
2000	AH2B1520	3608,6	T2B1520	206,1	AH2C1520	3470,5	T2C1520	200,6	
2200	AH2B1522	3983,3	T2B1522	254,9	AH2C1522	3680,9	T2C1522	249,2	
2400	AH2B1524	4178,7	T2B1524	268,0	AH2C1524	3869,7	T2C1524	261,7	
2600	AH2B1526	4373,9	T2B1526	281,0	AH2C1526	4058,9	T2C1526	274,3	
2800	AH2B1528	4569,4	T2B1528	294,2	AH2C1528	4248,2	T2C1528	286,6	

<b>600</b>	Portes 1 coté		Tablette intermédiaire supplémentaire réglable		Portes 1 coté		Tablette intermédiaire supplémentaire réglable	
Largeur	Réf	€	Réf	€	Réf	€	Réf	€
1000	AH2B1610	2721,8	T2B1610	154,5	AH2C1610	2614,8	T2C1610	151,8
1200	AH2B1612	2925,0	T2B1612	170,2	AH2C1612	2811,8	T2C1612	167,0
1400	AH2B1614	3128,0	T2B1614	185,9	AH2C1614	3008,8	T2C1614	181,9
1600	AH2B1616	3331,0	T2B1616	201,4	AH2C1616	3205,2	T2C1616	197,4
1800	AH2B1618	3533,9	T2B1618	217,1	AH2C1618	3402,2	T2C1618	212,4
2000	AH2B1620	3736,9	T2B1620	232,7	AH2C1620	3598,9	T2C1620	227,4
2200	AH2B1622	4119,3	T2B1622	284,2	AH2C1622	3816,8	T2C1622	278,5
2400	AH2B1624	4322,5	T2B1624	299,8	AH2C1624	4013,5	T2C1624	293,8
2600	AH2B1626	4525,4	T2B1626	315,5	AH2C1626	4210,4	T2C1626	308,9
2800	AH2B1628	4728,3	T2B1628	331,0	AH2C1628	4406,9	T2C1628	323,8

## OPTIONS :

Serrure à clef code : *fermcle* 149,8 €  
Finition Pharma Prix sur demande

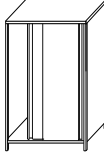

# Armoires Hautes

Type <b>AH</b> portes battantes			Type <b>AH</b> portes coulissantes					
<p>1000 ≤ Longueur &lt; 1400 : 2 portes            1400 ≤ Longueur ≤ 1800 : 3 portes            1800 &lt; Longueur ≤ 2400 : 4 portes            2400 &lt; Longueur ≤ 2800 : 5 portes</p> 			<p>1000 ≤ Longueur ≤ 2000 : 2 portes            2000 &lt; Longueur ≤ 2800 : 3 portes</p> 					
<b>700</b>	Portes 1 coté		Tablette intermédiaire supplémentaire réglable		Portes 1 coté		Tablette intermédiaire supplémentaire réglable	
Largeur	Réf	€	Réf	€	Réf	€	Réf	€
1000	AH2B1710	2811,9	T2B1710	168,5	AH2C1710	2705,1	T2C1710	142,2
1200	AH2B1712	3022,7	T2B1712	186,7	AH2C1712	2909,7	T2C1712	157,3
1400	AH2B1714	3233,6	T2B1714	205,0	AH2C1714	3113,8	T2C1714	172,4
1600	AH2B1716	3444,0	T2B1716	223,1	AH2C1716	3318,3	T2C1716	187,6
1800	AH2B1718	3654,8	T2B1718	241,3	AH2C1718	3523,0	T2C1718	202,7
2000	AH2B1720	3865,6	T2B1720	259,6	AH2C1720	3727,1	T2C1720	217,8
2200	AH2B1722	4255,2	T2B1722	313,5	AH2C1722	3952,8	T2C1722	263,7
2400	AH2B1724	4466,1	T2B1724	331,8	AH2C1724	4157,4	T2C1724	278,9
2600	AH2B1726	4676,8	T2B1726	349,9	AH2C1726	4361,6	T2C1726	294,1
2800	AH2B1728	4887,3	T2B1728	368,0	AH2C1728	4565,9	T2C1728	309,1

<b>800</b>	Portes 1 coté		Tablette intermédiaire supplémentaire réglable		Portes 1 coté		Tablette intermédiaire supplémentaire réglable	
Largeur	Réf	€	Réf	€	Réf	€	Réf	€
1000	AH2B1810	2902,0	T2B1810	182,7	AH2C1810	2795,1	T2C1810	180,0
1200	AH2B1812	3120,5	T2B1812	203,4	AH2C1812	3007,0	T2C1812	200,2
1400	AH2B1814	3338,6	T2B1814	224,2	AH2C1814	3219,3	T2C1814	220,6
1600	AH2B1816	3557,0	T2B1816	244,8	AH2C1816	3431,2	T2C1816	240,6
1800	AH2B1818	3775,3	T2B1818	265,5	AH2C1818	3643,4	T2C1818	260,6
2000	AH2B1820	3993,7	T2B1820	286,3	AH2C1820	3855,8	T2C1820	281,0
2200	AH2B1822	4391,5	T2B1822	343,2	AH2C1822	4088,7	T2C1822	337,3
2400	AH2B1824	4609,7	T2B1824	363,7	AH2C1824	4300,6	T2C1824	357,5
2600	AH2B1826	4828,1	T2B1826	384,3	AH2C1826	4513,0	T2C1826	377,6
2800	AH2B1828	5046,3	T2B1828	405,0	AH2C1828	4725,0	T2C1828	397,7

## OPTIONS :

Serrure à clef code : *fermcle* 149,8 €  
 Finition Pharma Prix sur demande

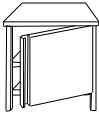
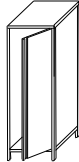

# Armoires Etroites

Type <b>AB</b> porte battante				Type <b>AH</b> porte battante				
								
<b>400</b>	Porte 1 coté		Tablette intermédiaire supplémentaire réglable		Porte 1 coté		Tablette intermédiaire supplémentaire réglable	
Longueur	Réf	€	Réf	€	Réf	€	Réf	€
400	AB1B1404	1375,1	T1B1404	92,6	AH1B1404	1942,8	T1B1404	92,6
500	AB1B1405	1415,4	T1B1405	97,8	AH1B1405	2032,3	T1B1405	97,8
600	AB1B1406	1455,9	T1B1406	103,0	AH1B1406	2125,8	T1B1406	103,0
700	AB1B1407	1496,4	T1B1407	108,2	AH1B1407	2219,4	T1B1407	108,2
800	AB1B1408	1536,7	T1B1408	113,5	AH1B1408	2312,9	T1B1408	113,5
900	AB1B1409	1577,0	T1B1409	119,0	AH1B1409	2406,3	T1B1409	119,0
1000	AB1B1410	1617,5	T1B1410	124,2	AH1B1410	2499,8	T1B1410	124,2

<b>500</b>	Porte 1 coté		Tablette intermédiaire supplémentaire réglable		Porte 1 coté		Tablette intermédiaire supplémentaire réglable	
Largeur	Réf	€	Réf	€	Réf	€	Réf	€
400	AB1B1504	1412,2	T1B1504	97,6	AH1B1504	2009,9	T1B1504	97,6
500	AB1B1505	1456,6	T1B1505	104,4	AH1B1505	2102,4	T1B1505	104,4
600	AB1B1506	1500,6	T1B1506	110,8	AH1B1506	2200,1	T1B1506	110,8
700	AB1B1507	1544,9	T1B1507	117,3	AH1B1507	2297,3	T1B1507	117,3
800	AB1B1508	1589,2	T1B1508	123,6	AH1B1508	2394,7	T1B1508	123,6
900	AB1B1509	1633,2	T1B1509	130,5	AH1B1509	2492,2	T1B1509	130,5
1000	AB1B1510	1677,6	T1B1510	137,0	AH1B1510	2589,5	T1B1510	137,0

## OPTIONS :

Serrure à clef code : *fermcle* 149,8 €  
 Finition Pharma Prix sur demande

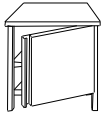
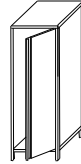

# Armoires Etroites

Type <b>AB</b> porte battante					Type <b>AH</b> porte battante								
													
<b>600</b>			Porte 1 coté		Tablette intermédiaire supplémentaire réglable		<b>600</b>			Porte 1 coté		Tablette intermédiaire supplémentaire réglable	
Longueur	Réf	€	Réf	€	Réf	€	Réf	€	Réf	€	Réf	€	
400	AB1B1604	<b>1449,1</b>	T1B1604	<b>102,9</b>	AH1B1604	<b>2076,9</b>	T1B1604	<b>102,9</b>					
500	AB1B1605	<b>1497,3</b>	T1B1605	<b>110,8</b>	AH1B1605	<b>2172,9</b>	T1B1605	<b>110,8</b>					
600	AB1B1606	<b>1545,4</b>	T1B1606	<b>118,5</b>	AH1B1606	<b>2274,3</b>	T1B1606	<b>118,5</b>					
700	AB1B1607	<b>1593,5</b>	T1B1607	<b>126,5</b>	AH1B1607	<b>2375,5</b>	T1B1607	<b>126,5</b>					
800	AB1B1608	<b>1641,3</b>	T1B1608	<b>134,0</b>	AH1B1608	<b>2476,5</b>	T1B1608	<b>134,0</b>					
900	AB1B1609	<b>1689,8</b>	T1B1609	<b>142,0</b>	AH1B1609	<b>2577,8</b>	T1B1609	<b>142,0</b>					
1000	AB1B1610	<b>1737,7</b>	T1B1610	<b>149,8</b>	AH1B1610	<b>2679,1</b>	T1B1610	<b>149,8</b>					

<b>700</b>					Porte 1 coté		Tablette intermédiaire supplémentaire réglable		<b>700</b>			Porte 1 coté		Tablette intermédiaire supplémentaire réglable	
Largeur	Réf	€	Réf	€	Réf	€	Réf	€	Réf	€	Réf	€			
400	AB1B1704	<b>1486,5</b>	T1B1704	<b>108,1</b>	AH1B1704	<b>2144,1</b>	T1B1704	<b>108,1</b>							
500	AB1B1705	<b>1538,2</b>	T1B1705	<b>117,3</b>	AH1B1705	<b>2243,2</b>	T1B1705	<b>117,3</b>							
600	AB1B1706	<b>1590,3</b>	T1B1706	<b>126,5</b>	AH1B1706	<b>2348,2</b>	T1B1706	<b>126,5</b>							
700	AB1B1707	<b>1642,3</b>	T1B1707	<b>135,4</b>	AH1B1707	<b>2453,5</b>	T1B1707	<b>135,4</b>							
800	AB1B1708	<b>1694,0</b>	T1B1708	<b>144,5</b>	AH1B1708	<b>2558,3</b>	T1B1708	<b>144,5</b>							
900	AB1B1709	<b>1745,9</b>	T1B1709	<b>153,7</b>	AH1B1709	<b>2663,2</b>	T1B1709	<b>153,7</b>							
1000	AB1B1710	<b>1797,8</b>	T1B1710	<b>162,8</b>	AH1B1710	<b>2768,3</b>	T1B1710	<b>162,8</b>							

### OPTIONS :

Serrure à clef code : *fermcle* 149,8 €  
 Finition Pharma Prix sur demande

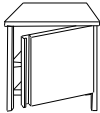
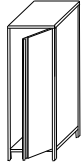

# Armoires Etroites

Type <b>AB</b> porte battante				Type <b>AH</b> porte battante				
								
<b>800</b>	Porte 1 coté		Tablette intermédiaire supplémentaire réglable		Porte 1 coté		Tablette intermédiaire supplémentaire réglable	
Longueur	Réf	€	Réf	€	Réf	€	Réf	€
400	AB1B1804	1523,6	T1B1804	113,4	AH1B1804	2211,2	T1B1804	113,4
500	AB1B1805	1579,3	T1B1805	123,6	AH1B1805	2313,6	T1B1805	123,6
600	AB1B1806	1635,0	T1B1806	134,0	AH1B1806	2422,5	T1B1806	134,0
700	AB1B1807	1690,5	T1B1807	144,5	AH1B1807	2531,2	T1B1807	144,5
800	AB1B1808	1746,4	T1B1808	154,8	AH1B1808	2640,2	T1B1808	154,8
900	AB1B1809	1802,1	T1B1809	165,2	AH1B1809	2749,0	T1B1809	165,2
1000	AB1B1810	1857,9	T1B1810	175,6	AH1B1810	2857,6	T1B1810	175,6

<b>900</b>	Porte 1 coté		Tablette intermédiaire supplémentaire réglable		Porte 1 coté		Tablette intermédiaire supplémentaire réglable	
Largeur	Réf	€	Réf	€	Réf	€	Réf	€
400	AB1B1904	1560,7	T1B1904	118,6	AH1B1904	2278,2	T1B1904	118,6
500	AB1B1905	1620,3	T1B1905	130,5	AH1B1905	2383,9	T1B1905	130,5
600	AB1B1906	1679,7	T1B1906	142,0	AH1B1906	2496,6	T1B1906	142,0
700	AB1B1907	1739,1	T1B1907	153,7	AH1B1907	2609,2	T1B1907	153,7
800	AB1B1908	1798,9	T1B1908	165,2	AH1B1908	2721,8	T1B1908	165,2
900	AB1B1909	1858,5	T1B1909	177,0	AH1B1909	2834,6	T1B1909	177,0
1000	AB1B1910	1918,0	T1B1910	188,6	AH1B1910	2947,4	T1B1910	188,6

## OPTIONS :

Serrure à clef code : *fermcle* 149,8 €  
 Finition Pharma Prix sur demande



## Armoires Chauffantes

Habillage et portes, double parois, Isolé, tout INOX 304 10/10 meulé grain 320/220 .

1 Tablette intermédiaire en INOX 10/10 amovible et renforcée par un oméga central en galva. (Oméga INOX en option)

Plan de travail en INOX 304 10/10 meulé grain 320/220, renforcé par un panneau de bois hydrofugé et doublé d'une tôle galva sous toute la surface.

**Élément chauffant** (2,5kw 230 volt mono), thermostat à affichage numérique.

2 éléments chauffants sur armoires avec portes des 2 côtés et à partir de L=1600.

**Option pharma** : complètement fermé et siliconé. Pour type AB : fermeture du top par tôle au verso + silicone (étanche).

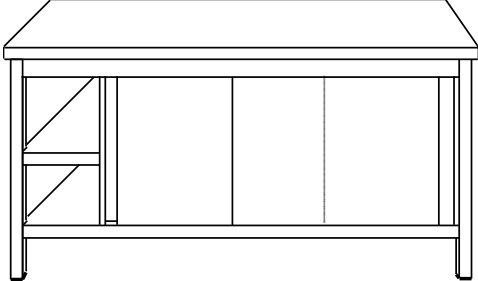
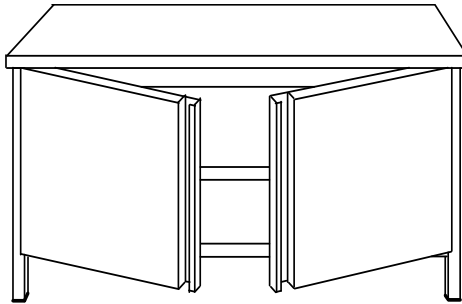
<b>portes coulissantes</b> <i>rail et pièces de suspension TOUT INOX ; galets en nylon Fermeture à clef en option</i>	<b>portes battantes</b> <i>portes maintenues par 2 charnières INOX. Fermeture par dispositif magnétique. Fermeture à clef en option</i>	
	<p>Type <b>AC</b> Armoires basses H 850 prof 700 et 800</p>	





# Armoires Chauffantes

Type **AC** portes coulissantes

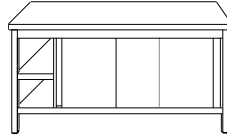

700	Portes 1 coté		Portes des 2 cotés	
	Longueur	Réf	€	Réf
1400	AC2C1714	4019,1	AC2C2714	4444,6
1600	AC2C1716	4192,2	AC2C2716	4637,4
1800	AC2C1718	4365,1	AC2C2718	4830,0
2000	AC2C1720	4538,2	AC2C2720	6315,1
2200	AC2C1722	4711,3	AC2C2722	6507,6
2400	AC2C1724	4884,5	AC2C2724	6700,4

800	Portes 1 coté		Portes des 2 cotés	
	Longueur	Réf	€	Réf
1400	AC2C1814	4126,2	AC2C2814	4550,6
1600	AC2C1816	4313,0	AC2C2816	4757,2
1800	AC2C1818	4500,0	AC2C2818	4963,7
2000	AC2C1820	4687,2	AC2C2820	6462,7
2200	AC2C1822	4874,0	AC2C2822	6669,1
2400	AC2C1824	5061,2	AC2C2824	6875,8

**OPTIONS :**

Serrure à clef code : *fermcle* 149,8 €  
 Finition Pharma Prix sur demande



# Armoires Chauffantes

Type AC portes battantes

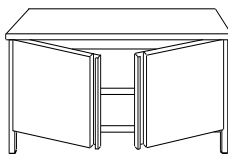

700	Portes 1 coté		Portes des 2 cotés		
	Longueur	Réf	€	Réf	€
	1000	AC2B1710	3785,6	AC2B2710	4458,4
	1200	AC2B1712	3969,3	AC2B2712	4672,9
	1400	AC2B1714	4152,9	AC2B2714	4886,9
	1600	AC2B1716	4336,6	AC2B2716	5101,0
	1800	AC2B1718	4520,2	AC2B2718	5315,1
	2000	AC2B1720	4703,8	AC2B2720	6821,0
	2200	AC2B1722	4887,6	AC2B2722	7035,4
	2400	AC2B1724	5071,2	AC2B2724	7249,4

800	Portes 1 coté		Portes des 2 cotés		
	Longueur	Réf	€	Réf	€
	1000	AC2B1810	3862,8	AC2B2810	4534,7
	1200	AC2B1812	4059,7	AC2B2812	4762,1
	1400	AC2B1814	4256,5	AC2B2814	4989,3
	1600	AC2B1816	4453,1	AC2B2816	5216,6
	1800	AC2B1818	4650,2	AC2B2818	5443,8
	2000	AC2B1820	4847,1	AC2B2820	6963,1
	2200	AC2B1822	5043,7	AC2B2822	7190,2
	2400	AC2B1824	5240,4	AC2B2824	7417,4

**OPTIONS :**

Serrure à clef code : *fermcle* 149,8 €  
 Finition Pharma Prix sur demande

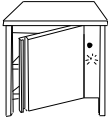

# Armoires Chauffantes

Longueur	Type <b>AC</b> 1 porte battante	
		
<b>700</b>	Porte 1 coté	
Longueur	Réf	€
600	AC1B176	Prix sur demande
700	AC1B177	
800	AC1B178	
900	AC1B179	
1000	AC1B1710	

<b>800</b>	Porte 1 coté	
Longueur	Réf	€
600	AC1B186	Prix sur demande
700	AC1B187	
800	AC1B188	
900	AC1B189	
1000	AC1B1810	

**OPTIONS :**

Serrure à clef code : *fermcle* 149,8 €  
 Finition Pharma Prix sur demande



## *Plans de Travail pour Particuliers*





## ***Etagères - Rayonnages***

<b><i>Etagères : Fiches Techniques et Variantes</i></b>		<b><i>53</i></b>
<b><i>Etagères</i></b>	<i>Du Chef</i>	<b><i>54</i></b>
	<i>Murales + consoles standards</i>	<b><i>56</i></b>
	<i>Murales + consoles à crémaillères</i>	<b><i>58</i></b>
	<i>A barreaux + consoles standards</i>	<b><i>60</i></b>
	<i>A barreaux + consoles à crémaillères</i>	<b><i>62</i></b>
<b><i>Rayonnages : Fiches Techniques et Variantes</i></b>		<b><i>64</i></b>
<b><i>Rayonnages</i></b>	<i>Standards inox</i>	<b><i>66</i></b>
	<i>A barreaux</i>	<b><i>68</i></b>





# Etagères INOX

Hauteur : 850mm

**Type EC** : Tablette en INOX 304 10/10 meulé grain 320, renforcée par un oméga longitudinal en galva (Omega inox en option)  
Sous tablette encastrée dans les tubes verticaux 30\*30\*1.25  
Fixation sur table 4 plots sur lesquels l'étagère vient s'emboîter

**Type EBS-EBC** : réalisé en tube INOX 20\*20\*1.5mm

**Type EMS-EMC** : Tablette en INOX 304 10/10 meulé grain 320, doubles retours avant et latéraux 30/20, bord arrière relevé de 30mm.

**Consoles CO1-2-3** : Réalisées en tube INOX 30\*30\*1.25mm

**Consoles COR-CR** : Crémaillères + consoles réglables et rabattables.

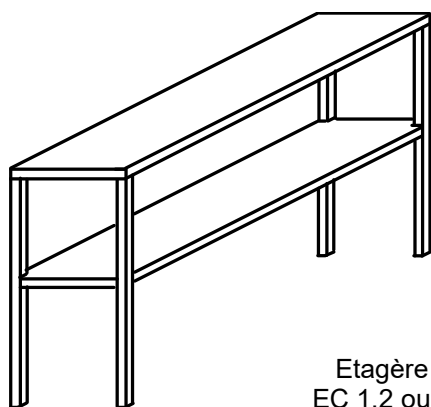

Etagère du Chef  
EC 1,2 ou 3 niveaux

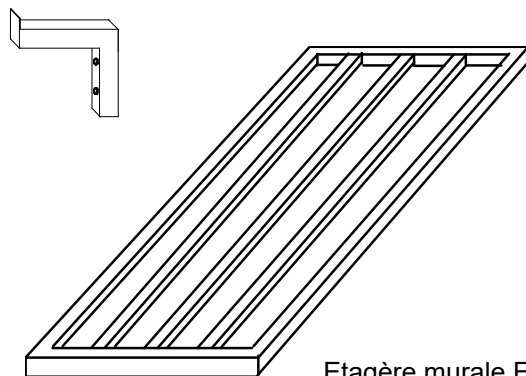

Etagère murale EBS-EBC

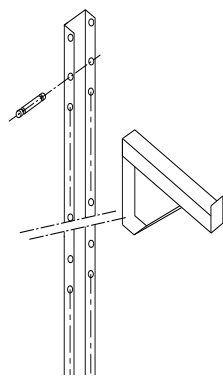

Crémaillères CR  
Consoles COR

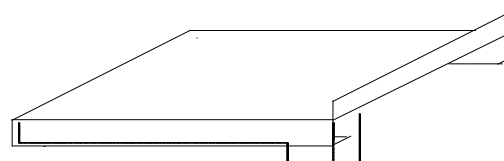

Etagère murale EMC

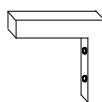
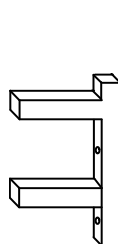

Consoles  
COM  
1 2 ou 3  
niveaux

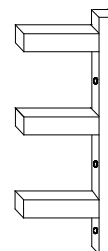



# Etagères INOX

Hauteur : 850mm

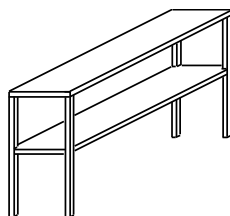

**Etagères EC :** de 1000 à 1800 : 4 pieds, à partir de 2000 : 6 pieds

<b>250</b>	<b>1 niveau</b> haut 400		<b>2 niveaux</b> haut 700		<b>3 niveaux</b> haut 1000	
	Réf	€	Réf	€	Réf	€
Longueur 1000	EC12510	202,6	EC22510	370,2	EC32510	537,8
1200	EC12512	214,0	EC22512	393,6	EC32512	572,9
1400	EC12514	226,0	EC22514	417,1	EC32514	608,1
1600	EC12516	237,7	EC22516	440,5	EC32516	643,1
1800	EC12518	249,7	EC22518	463,8	EC32518	678,1
2000	EC12520	339,1	EC22520	521,6	EC32520	761,9
2200	EC12522	350,6	EC22522	625,2	EC32522	899,9
2400	EC12524	362,8	EC22524	648,8	EC32524	935,0
2600	EC12526	374,4	EC22526	672,2	EC32526	970,2
2800	EC12528	386,0	EC22528	695,8	EC32528	1005,2

<b>300</b>	<b>1 niveau</b> haut 400		<b>2 niveaux</b> haut 700		<b>3 niveaux</b> haut 1000	
	Réf	€	Réf	€	Réf	€
Longueur 1000	EC13010	210,3	EC23010	385,3	EC33010	561,0
1200	EC13012	223,5	EC23012	411,7	EC33012	600,4
1400	EC13014	236,7	EC23014	438,1	EC33014	639,3
1600	EC13016	249,7	EC23016	464,0	EC33016	678,4
1800	EC13018	263,1	EC23018	490,4	EC33018	717,8
2000	EC13020	353,7	EC23020	550,9	EC33020	805,8
2200	EC13022	366,7	EC23022	657,4	EC33022	948,3
2400	EC13024	379,9	EC23024	683,6	EC33024	987,3
2600	EC13026	393,2	EC23026	709,7	EC33026	1026,6
2800	EC13028	406,4	EC23028	736,2	EC33028	1065,8



# Etagères INOX

Hauteur : 850mm

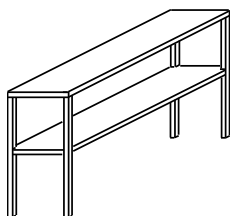

**Etagères EC** : de 1000 à 1800 : 4 pieds, à partir de 2000 : 6 pieds

<b>350</b>	<b>1 niveau</b> haut 400		<b>2 niveaux</b> haut 700		<b>3 niveaux</b> haut 1000	
	Réf	€	Réf	€	Réf	€
Longueur 1000	EC13510	217,9	EC23510	400,7	EC33510	583,8
1200	EC13512	232,4	EC23512	429,7	EC33512	627,5
1400	EC13514	247,1	EC23514	458,6	EC33514	670,7
1600	EC13516	261,5	EC23516	487,8	EC33516	714,2
1800	EC13518	276,3	EC23518	516,9	EC33518	757,3
2000	EC13520	368,5	EC23520	579,9	EC33520	849,7
2200	EC13522	382,7	EC23522	689,5	EC33522	996,0
2400	EC13524	397,5	EC23524	718,7	EC33524	1039,6
2600	EC13526	411,9	EC23526	747,4	EC33526	1083,1
2800	EC13528	426,5	EC23528	776,5	EC33528	1126,4

<b>400</b>	<b>1 niveau</b> haut 400		<b>2 niveaux</b> haut 700		<b>3 niveaux</b> haut 1000	
	Réf	€	Réf	€	Réf	€
Longueur 1000	EC14010	225,2	EC24010	416,1	EC34010	606,6
1200	EC14012	241,6	EC24012	448,0	EC34012	654,4
1400	EC14014	257,6	EC24014	479,7	EC34014	702,0
1600	EC14016	273,6	EC24016	511,5	EC34016	749,7
1800	EC14018	289,6	EC24018	543,4	EC34018	797,1
2000	EC14020	382,9	EC24020	609,0	EC34020	893,4
2200	EC14022	398,9	EC24022	721,5	EC34022	1044,1
2400	EC14024	414,8	EC24024	753,3	EC34024	1091,7
2600	EC14026	430,8	EC24026	785,2	EC34026	1139,5
2800	EC14028	446,7	EC24028	817,1	EC34028	1187,1





# Etagères INOX

Hauteur : 850mm

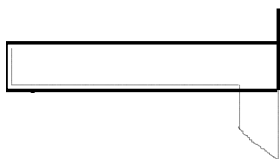

## Etagères EMS :

de 1000 à 1200 : 2 consoles

de 1400 à 1800 : 3 consoles

à partir de 2000 : 4 console

Le prix des consoles est inclus dans le prix tarif.

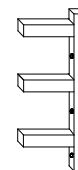

250	1 niveau		2 niveaux		3 niveaux	
	Réf	€	Réf	€	Réf	€
Longueur 1000	EMS12510	190,6	EMS22510	344,0	EMS32510	452,7
1200	EMS12512	199,1	EMS22512	361,0	EMS32512	478,5
1400	EMS12514	256,4	EMS22514	460,6	EMS32514	598,3
1600	EMS12516	264,8	EMS22516	478,0	EMS32516	624,3
1800	EMS12518	273,7	EMS22518	495,3	EMS32518	650,2
2000	EMS12520	332,9	EMS22520	602,1	EMS32520	782,3
2200	EMS12522	341,4	EMS22522	619,4	EMS32522	808,4
2400	EMS12524	350,3	EMS22524	636,8	EMS32524	834,3
2600	EMS12526	358,8	EMS22526	654,0	EMS32526	860,3
2800	EMS12528	367,4	EMS22528	671,3	EMS32528	886,1

300	1 niveau		2 niveaux		3 niveaux	
	Réf	€	Réf	€	Réf	€
Longueur 1000	EMS13010	202,1	EMS23010	367,4	EMS33010	488,1
1200	EMS13012	212,4	EMS23012	387,3	EMS33012	517,9
1400	EMS13014	273,1	EMS23014	494,1	EMS33014	648,6
1600	EMS13016	283,0	EMS23016	513,9	EMS33016	678,4
1800	EMS13018	292,8	EMS23018	533,9	EMS33018	708,5
2000	EMS13020	355,9	EMS23020	648,1	EMS33020	851,2
2200	EMS13022	365,6	EMS23022	668,0	EMS33022	881,1
2400	EMS13024	375,9	EMS23024	688,1	EMS33024	911,1
2600	EMS13026	385,7	EMS23026	708,0	EMS33026	941,0
2800	EMS13028	395,7	EMS23028	727,8	EMS33028	971,0

## Consoles supplémentaires :

Profondeur	1 niveau		2 niveaux		3 niveaux	
	Réf	€	Réf	€	Réf	€
250	COM125	48,7	COM225	82,0	COM325	93,5
300	COM130	50,9	COM230	86,8	COM330	100,5
350	COM135	53,0	COM235	91,3	COM335	107,3
400	COM140	55,3	COM240	95,9	COM340	114,3



# Etagères INOX

Hauteur : 850mm

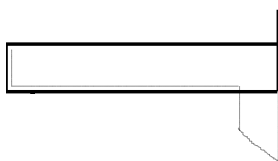

## Etagères EMS :

de 1000 à 1200 : 2 consoles  
de 1400 à 1800 : 3 consoles  
à partir de 2000 : 4 consoles  
Le prix des consoles est inclus dans le prix tarif.

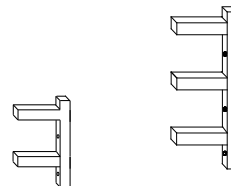

<b>350</b>	<b>1 niveau</b>		<b>2 niveaux</b>		<b>3 niveaux</b>	
	Réf	€	Réf	€	Réf	€
Longueur 1000	EMS13510	213,9	EMS23510	391,1	EMS33510	523,7
1200	EMS13512	225,2	EMS23512	413,8	EMS33512	557,4
1400	EMS13514	289,7	EMS23514	527,6	EMS33514	698,7
1600	EMS13516	301,0	EMS23516	550,1	EMS33516	732,6
1800	EMS13518	312,2	EMS23518	572,6	EMS33518	766,6
2000	EMS13520	379,0	EMS23520	694,1	EMS33520	920,3
2200	EMS13522	390,2	EMS23522	716,4	EMS33522	954,2
2400	EMS13524	401,7	EMS23524	739,0	EMS33524	987,9
2600	EMS13526	412,6	EMS23526	761,7	EMS33526	1021,9
2800	EMS13528	424,2	EMS23528	784,3	EMS33528	1055,6

<b>400</b>	<b>1 niveau</b>		<b>2 niveaux</b>		<b>3 niveaux</b>	
	Réf	€	Réf	€	Réf	€
Longueur 1000	EMS14010	225,9	EMS24010	414,7	EMS34010	559,2
1200	EMS14012	238,5	EMS24012	439,8	EMS34012	596,8
1400	EMS14014	306,4	EMS24014	561,1	EMS34014	749,1
1600	EMS14016	318,9	EMS24016	586,3	EMS34016	786,8
1800	EMS14018	331,7	EMS24018	611,4	EMS34018	824,6
2000	EMS14020	401,9	EMS24020	739,9	EMS34020	989,4
2200	EMS14022	414,4	EMS24022	765,0	EMS34022	1027,1
2400	EMS14024	427,0	EMS24024	790,3	EMS34024	1064,9
2600	EMS14026	439,7	EMS24026	815,6	EMS34026	1102,7
2800	EMS14028	452,2	EMS24028	840,8	EMS34028	1140,4

## Consoles supplémentaires :

<b>Profondeur</b>	<b>1 niveau</b>		<b>2 niveaux</b>		<b>3 niveaux</b>	
	Réf	€	Réf	€	Réf	€
250	COM125	46,4	COM225	82,0	COM325	93,5
300	COM130	48,6	COM230	86,8	COM330	100,5
350	COM135	50,6	COM235	91,3	COM335	107,3
400	COM140	52,8	COM240	95,9	COM340	114,3



# Etagères INOX

Hauteur : 850mm

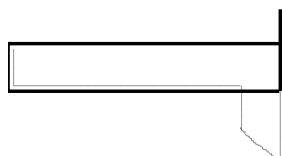

## Etagères EMC :

de 1000 à 1200 : 2 consoles

de 1400 à 1800 : 3 consoles

à partir de 2000 : 4 consoles

Le prix tarif comprend les crémaillères et les consoles

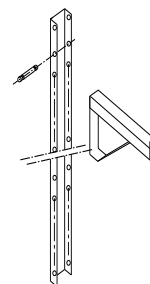

250	1 niveau haut crémaillère 400		2 niveaux haut crémaillère 700		3 niveaux haut crémaillère 1000	
	Réf	€	Réf	€	Réf	€
Longueur 1000	EMC12510	266,9	EMC22510	378,3	EMC32510	489,7
1200	EMC12512	275,6	EMC22512	395,3	EMC32512	515,5
1400	EMC12514	370,9	EMC22514	512,1	EMC32514	653,3
1600	EMC12516	379,6	EMC22516	529,4	EMC32516	679,3
1800	EMC12518	388,2	EMC22518	546,7	EMC32518	705,2
2000	EMC12520	485,7	EMC22520	670,9	EMC32520	855,7
2200	EMC12522	494,6	EMC22522	688,2	EMC32522	881,8
2400	EMC12524	503,0	EMC22524	705,5	EMC32524	907,7
2600	EMC12526	511,6	EMC22526	722,9	EMC32526	933,7
2800	EMC12528	520,4	EMC22528	739,9	EMC32528	959,7

300	1 niveau haut crémaillère 400		2 niveaux haut crémaillère 700		3 niveaux haut crémaillère 1000	
	Réf	€	Réf	€	Réf	€
Longueur 1000	EMC13010	279,9	EMC23010	392,4	EMC33010	516,9
1200	EMC13012	290,0	EMC23012	412,3	EMC33012	546,8
1400	EMC13014	389,9	EMC23014	532,0	EMC33014	691,9
1600	EMC13016	399,6	EMC23016	551,8	EMC33016	721,7
1800	EMC13018	409,6	EMC23018	571,8	EMC33018	751,2
2000	EMC13020	511,4	EMC23020	698,5	EMC33020	909,0
2200	EMC13022	521,6	EMC23022	718,3	EMC33022	939,0
2400	EMC13024	531,4	EMC23024	738,4	EMC33024	968,8
2600	EMC13026	541,4	EMC23026	758,2	EMC33026	998,8
2800	EMC13028	551,2	EMC23028	778,2	EMC33028	1028,4

	Largeur	Réf	€
<b>Crémaillères supplémentaires:</b> (par mètre courant)		CR	28,5
<b>Consoles supplémentaires:</b>	250	CO25	62,1
	300	CO30	63,5
	350	CO35	65,5
	400	CO40	67,1



# Etagères INOX

Hauteur : 850mm

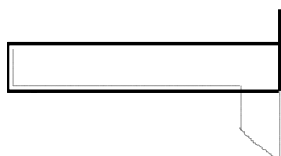

## Etagères EMC :

de 1000 à 1200 : 2 consoles

de 1400 à 1800 : 3 consoles

à partir de 2000 : 4 consoles

Le prix tarif comprend les crémaillères et les consoles.

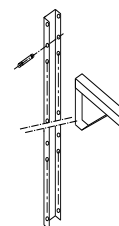

<b>350</b>		<b>1 niveau</b> haut crémaillère 400		<b>2 niveaux</b> haut crémaillère 700		<b>3 niveaux</b> haut crémaillère 1000	
		Réf	€	Réf	€	Réf	€
Longueur	1000	EMC13510	293,1	EMC23510	406,9	EMC33510	544,7
	1200	EMC13512	304,4	EMC23512	429,7	EMC33512	578,5
	1400	EMC13514	408,7	EMC23514	551,6	EMC33514	730,2
	1600	EMC13516	419,8	EMC23516	574,1	EMC33516	764,1
	1800	EMC13518	430,8	EMC23518	596,6	EMC33518	797,8
	2000	EMC13520	537,1	EMC23520	726,0	EMC33520	962,5
	2200	EMC13522	548,3	EMC23522	748,7	EMC33522	996,1
	2400	EMC13524	559,5	EMC23524	771,2	EMC33524	1029,9
	2600	EMC13526	571,0	EMC23526	794,0	EMC33526	1063,7
	2800	EMC13528	582,2	EMC23528	816,4	EMC33528	1097,7

<b>400</b>		<b>1 niveau</b> haut crémaillère 400		<b>2 niveaux</b> haut crémaillère 700		<b>3 niveaux</b> haut crémaillère 1000	
		Réf	€	Réf	€	Réf	€
Longueur	1000	EMC14010	306,3	EMC24010	439,5	EMC34010	572,2
	1200	EMC14012	318,9	EMC24012	464,7	EMC34012	610,2
	1400	EMC14014	427,1	EMC24014	597,9	EMC34014	768,9
	1600	EMC14016	439,7	EMC24016	623,1	EMC34016	806,6
	1800	EMC14018	452,4	EMC24018	648,4	EMC34018	844,3
	2000	EMC14020	562,8	EMC24020	789,3	EMC34020	1015,7
	2200	EMC14022	575,6	EMC24022	814,4	EMC34022	1053,4
	2400	EMC14024	588,0	EMC24024	839,6	EMC34024	1091,2
	2600	EMC14026	600,7	EMC24026	864,7	EMC34026	1129,0
	2800	EMC14028	613,1	EMC24028	890,1	EMC34028	1166,9

	Largeur	Réf	€
<b>Crémaillères supplémentaires :</b> (par mètre courant)		CR	28,5
	<b>250</b>	CO25	62,1
<b>Consoles supplémentaires :</b>	<b>300</b>	CO30	63,5
	<b>350</b>	CO35	65,5
	<b>400</b>	CO40	67,1



# Etagères INOX

Hauteur : 850mm

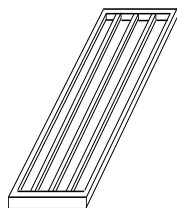

## Etagères EBS :

de 1000 à 1200 : 2 consoles

de 1400 à 1800 : 3 consoles

à partir de 2000 : 4 consoles

Le prix des consoles est inclus dans le prix tarif

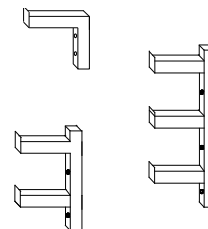

250		1 niveau		2 niveaux		3 niveaux	
		Réf	€	Réf	€	Réf	€
Longueur	1000	EBS12510	298,1	EBS22510	489,7	EBS32510	697,2
	1200	EBS12512	314,3	EBS22512	522,3	EBS32512	746,1
	1400	EBS12514	402,1	EBS22514	660,2	EBS32514	934,7
	1600	EBS12516	418,4	EBS22516	693,0	EBS32516	983,7
	1800	EBS12518	434,8	EBS22518	725,7	EBS32518	1033,2
	2000	EBS12520	522,3	EBS22520	863,8	EBS32520	1221,4
	2200	EBS12522	564,0	EBS22522	947,0	EBS32522	1346,4
	2400	EBS12524	580,2	EBS22524	979,8	EBS32524	1395,3
	2600	EBS12526	596,6	EBS22526	1012,7	EBS32526	1444,8
	2800	EBS12528	613,1	EBS22528	1045,4	EBS32528	1493,9

300		1 niveau		2 niveaux		3 niveaux	
		Réf	€	Réf	€	Réf	€
Longueur	1000	EBS13010	318,5	EBS23010	562,8	EBS33010	807,0
	1200	EBS13012	339,0	EBS23012	603,8	EBS33012	868,6
	1400	EBS13014	432,6	EBS23014	754,7	EBS33014	1076,2
	1600	EBS13016	453,3	EBS23016	795,4	EBS33016	1137,9
	1800	EBS13018	473,8	EBS23018	836,5	EBS33018	1199,2
	2000	EBS13020	567,7	EBS23020	987,4	EBS33020	1406,8
	2200	EBS13022	625,2	EBS23022	1102,6	EBS33022	1579,4
	2400	EBS13024	645,6	EBS23024	1143,3	EBS33024	1640,9
	2600	EBS13026	666,2	EBS23026	1184,5	EBS33026	1702,5
	2800	EBS13028	686,9	EBS23028	1225,4	EBS33028	1763,8

## Consoles supplémentaires :

profondeur	1 niveau		2 niveaux		3 niveaux	
	Réf	€	Réf	€	Réf	€
250	COM125B	71,2	COM225B	105,2	COM325B	139,3
300	COM130B	73,4	COM230B	110,0	COM330B	146,3



# Etagères INOX

Hauteur : 850mm

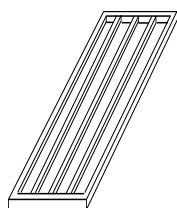

## Etagères EBS :

de 1000 à 1200 : 2 consoles  
de 1400 à 1800 : 3 consoles  
à partir de 2000 : 4 consoles  
Le prix des consoles est inclus dans le prix tarif

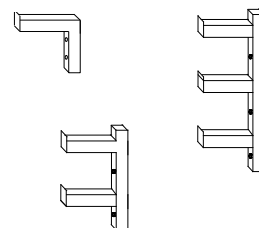

350	1 niveau		2 niveaux		3 niveaux	
	Réf	€	Réf	€	Réf	€
Longueur 1000	EBS13510	352,0	EBS23510	630,2	EBS33510	908,2
1200	EBS13512	376,8	EBS23512	679,3	EBS33512	982,2
1400	EBS13514	477,1	EBS23514	842,9	EBS33514	1208,8
1600	EBS13516	501,8	EBS23516	892,2	EBS33516	1282,5
1800	EBS13518	526,1	EBS23518	941,2	EBS33518	1356,4
2000	EBS13520	671,0	EBS23520	1194,0	EBS33520	1716,7
2200	EBS13522	695,5	EBS23522	1242,9	EBS33522	1790,3
2400	EBS13524	720,3	EBS23524	1292,3	EBS33524	1864,2
2600	EBS13526	744,7	EBS23526	1341,2	EBS33526	1937,9
2800	EBS13528	769,4	EBS23528	1390,4	EBS33528	2011,5

400	1 niveau		2 niveaux		3 niveaux	
	Réf	€	Réf	€	Réf	€
Longueur 1000	EBS14010	393,2	EBS24010	712,6	EBS34010	1031,7
1200	EBS14012	422,1	EBS24012	769,8	EBS34012	1117,6
1400	EBS14014	528,6	EBS24014	946,2	EBS34014	1363,6
1600	EBS14016	557,3	EBS24016	1003,4	EBS34016	1449,8
1800	EBS14018	586,0	EBS24018	1061,0	EBS34018	1535,7
2000	EBS14020	734,4	EBS24020	1320,4	EBS34020	1906,1
2200	EBS14022	762,8	EBS24022	1377,8	EBS34022	1992,0
2400	EBS14024	791,6	EBS24024	1434,7	EBS34024	2078,3
2600	EBS14026	820,5	EBS24026	1492,4	EBS34026	2164,3
2800	EBS14028	849,0	EBS24028	1549,9	EBS34028	2250,4

## Consoles supplémentaires :

Profondeur	1 niveau		2 niveaux		3 niveaux	
	Réf	€	Réf	€	Réf	€
350	COM135B	75,8	COM235B	114,4	COM335B	153,1
400	COM140B	78,1	COM240B	119,1	COM340B	160,0



# Etagères INOX

Hauteur : 850mm

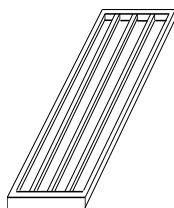

## Etagères EBC :

de 1000 à 1200 : 2 consoles

de 1400 à 1800 : 3 consoles

à partir de 2000 : 4 consoles

Le prix tarif comprend les crémaillères et les consoles

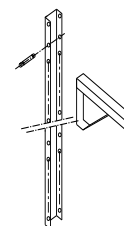

<b>250</b>		<b>1 niveau</b>		<b>2 niveaux</b>		<b>3 niveaux</b>	
		Réf	€	Réf	€	Réf	€
Longueur	1000	EBC12510	406,9	EBC22510	555,5	EBC32510	720,4
	1200	EBC12512	423,5	EBC22512	588,4	EBC32512	769,6
	1400	EBC12514	565,6	EBC22514	759,4	EBC32514	969,3
	1600	EBC12516	581,8	EBC22516	792,0	EBC32516	1018,8
	1800	EBC12518	598,3	EBC22518	824,9	EBC32518	1068,2
	2000	EBC12520	740,5	EBC22520	996,1	EBC32520	1268,0
	2200	EBC12522	781,9	EBC22522	1079,2	EBC32522	1392,7
	2400	EBC12524	798,3	EBC22524	1112,0	EBC32524	1442,1
	2600	EBC12526	814,8	EBC22526	1144,8	EBC32526	1491,1
	2800	EBC12528	831,1	EBC22528	1177,5	EBC32528	1540,4

<b>300</b>		<b>1 niveau</b>		<b>2 niveaux</b>		<b>3 niveaux</b>	
		Réf	€	Réf	€	Réf	€
Longueur	1000	EBC13010	428,7	EBC23010	625,5	EBC33010	822,5
	1200	EBC13012	449,3	EBC23012	666,5	EBC33012	883,8
	1400	EBC13014	598,3	EBC23014	848,8	EBC33014	1099,4
	1600	EBC13016	618,6	EBC23016	889,9	EBC33016	1160,7
	1800	EBC13018	639,3	EBC23018	930,7	EBC33018	1222,1
	2000	EBC13020	788,5	EBC23020	1113,1	EBC33020	1437,7
	2200	EBC13022	845,9	EBC23022	1228,1	EBC33022	1610,4
	2400	EBC13024	866,5	EBC23024	1269,1	EBC33024	1671,7
	2600	EBC13026	887,0	EBC23026	1310,0	EBC33026	1733,1
	2800	EBC13028	907,5	EBC23028	1351,0	EBC33028	1794,7

	Largeur	Réf	€
<b>Crémaillères supplémentaires :</b> (par mètre courant)		CR	28,5
	<b>250</b>	CO25	62,1
<b>Consoles supplémentaires :</b>	<b>300</b>	CO30	63,5
	<b>350</b>	CO35	65,5
	<b>400</b>	CO40	67,1



# Etagères INOX

Hauteur : 850mm

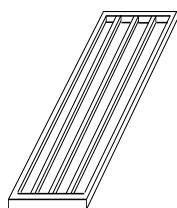

## Etagères EBC :

de 1000 à 1200 : 2 consoles

de 1400 à 1800 : 3 consoles

à partir de 2000 : 4 consoles

Le prix tarif comprend les crémaillères et les consoles

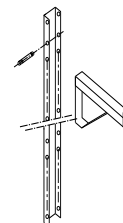

<b>350</b>	<b>1 niveau</b> haut crémaillère 400		<b>2 niveaux</b> haut crémaillère 700		<b>3 niveaux</b> haut crémaillère 1000	
	Réf	€	Réf	€	Réf	€
Longueur 1000	EBC13510	463,9	EBC23510	689,7	EBC33510	916,0
1200	EBC13512	488,3	EBC23512	738,9	EBC33512	989,5
1400	EBC13514	644,4	EBC23514	932,3	EBC33514	1220,3
1600	EBC13516	669,2	EBC23516	981,5	EBC33516	1293,8
1800	EBC13518	693,9	EBC23518	1030,4	EBC33518	1367,5
2000	EBC13520	894,3	EBC23520	1312,8	EBC33520	1731,7
2200	EBC13522	918,7	EBC23522	1362,2	EBC33522	1805,2
2400	EBC13524	943,4	EBC23524	1411,2	EBC33524	1879,1
2600	EBC13526	968,2	EBC23526	1460,4	EBC33526	1952,7
2800	EBC13528	992,7	EBC23528	1509,8	EBC33528	2026,7

<b>400</b>	<b>1 niveau</b> haut crémaillère 400		<b>2 niveaux</b> haut crémaillère 700		<b>3 niveaux</b> haut crémaillère 1000	
	Réf	€	Réf	€	Réf	€
Longueur 1000	EBC14010	506,2	EBC24010	768,9	EBC34010	1031,3
1200	EBC14012	535,0	EBC24012	826,1	EBC34012	1117,5
1400	EBC14014	698,1	EBC24014	1030,4	EBC34014	1363,4
1600	EBC14016	726,8	EBC24016	1088,2	EBC34016	1449,2
1800	EBC14018	755,6	EBC24018	1145,4	EBC34018	1535,4
2000	EBC14020	960,5	EBC24020	1433,0	EBC34020	1905,8
2200	EBC14022	989,0	EBC24022	1490,2	EBC34022	1991,7
2400	EBC14024	1017,7	EBC24024	1547,7	EBC34024	2077,7
2600	EBC14026	1046,2	EBC24026	1605,2	EBC34026	2163,9
2800	EBC14028	1074,9	EBC24028	1662,3	EBC34028	2250,0

	Largeur	Réf	€
<b>Crémaillères supplémentaires :</b> (par mètre courant)		CR	28,5
<b>Consoles supplémentaires :</b>	<b>250</b>	CO25	62,1
	<b>300</b>	CO30	63,5
	<b>350</b>	CO35	65,5
	<b>400</b>	CO40	67,1





## Rayonnages INOX

**Montants en tubes INOX 30x30x1.25mm** montés sur vérins synthétiques réglables en hauteur.  
6 pieds à partir de 2000

**Pour type RS:** tablettes en inox 10/10 encastrées et soudées aux montants. Renforcées par un oméga longitudinal en galva (oméga inox en option)

**Tablette ajourée (type RB)** en tubes INOX 30x30x1.25mm

**Option pharma :** Tablettes fermées par une tôle au verso + silicone (étanche)

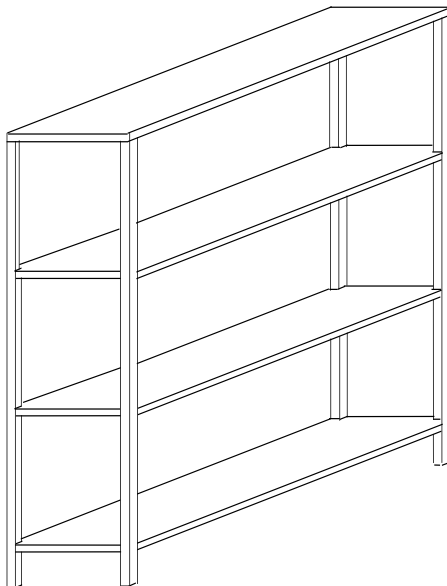

**Type RS**  
Rayonnages  
Standards

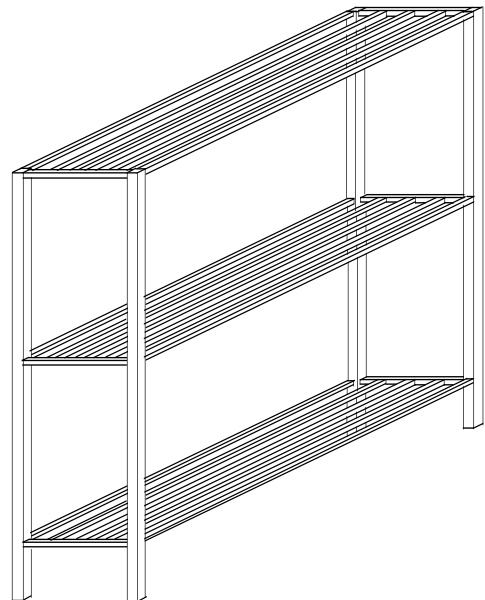

**Type RB**  
Rayonnages ajourés  
3, 4 ou 5 niveaux



# Rayonnages INOX

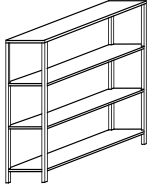

## Type RS :

Tablettes en inox 10/10

- Encastrées et soudées aux montants.
- Renforcées par un oméga longitudinal en galva (oméga inox en option)

Profondeur <b>300</b>	<b>3 niveaux</b> haut 1500		<b>4 niveaux</b> haut 1800		<b>5 niveaux</b> haut 1800	
	Réf	€	Réf	€	Réf	€
Longueur 1000	RS33010	605,1	RS43010	775,8	RS53010	919,5
1200	RS33012	643,5	RS43012	826,8	RS53012	983,2
1400	RS33014	682,0	RS43014	877,9	RS53014	1047,1
1600	RS33016	720,6	RS43016	929,2	RS53016	1111,0
1800	RS33018	758,6	RS43018	980,4	RS53018	1174,7
6 pieds 2000	RS330206	969,8	RS430206	1198,5	RS530206	1427,3
2200	RS330226	1008,1	RS430226	1249,8	RS530226	1491,1
2400	RS330246	1046,5	RS430246	1300,8	RS530246	1555,0
2600	RS330266	1085,2	RS430266	1351,6	RS530266	1618,9
2800	RS330286	1123,2	RS430286	1402,9	RS530286	1682,5

Profondeur <b>350</b>	<b>3 niveaux</b> haut 1500		<b>4 niveaux</b> haut 1800		<b>5 niveaux</b> haut 1800	
	Réf	€	Réf	€	Réf	€
Longueur 1000	RS33510	639,4	RS43510	820,7	RS53510	974,5
1200	RS33512	682,7	RS43512	878,4	RS53512	1046,8
1400	RS33514	726,0	RS43514	936,1	RS53514	1118,4
1600	RS33516	769,4	RS43516	993,7	RS53516	1190,5
1800	RS33518	812,3	RS43518	1051,0	RS53518	1262,3
6 pieds 2000	RS335206	1031,5	RS435206	1279,2	RS535206	1526,5
2200	RS335226	1074,8	RS435226	1337,0	RS535226	1598,7
2400	RS335246	1118,1	RS435246	1394,5	RS535246	1670,5
2600	RS335266	1161,3	RS435266	1451,8	RS535266	1742,8
2800	RS335286	1204,5	RS435286	1509,7	RS535286	1814,7



# Rayonnages INOX

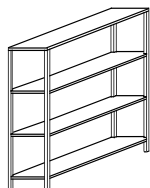

## Type RS :

Tablettes en inox 10/10

- Encastrées et soudées aux montants.
- Renforcées par un oméga longitudinal en galva (oméga inox en option)

Profondeur <b>400</b>	<b>3 niveaux</b> haut 1500		<b>4 niveaux</b> haut 1800		<b>5 niveaux</b> haut 1800	
	Réf	€	Réf		Réf	€
Longueur 1000	RS34010	674,5	RS44010	866,6	RS54010	1031,1
1200	RS34012	723,0	RS44012	931,0	RS54012	1111,6
1400	RS34014	770,8	RS44014	995,4	RS54014	1191,9
1600	RS34016	819,2	RS44016	1059,9	RS54016	1272,6
1800	RS34018	867,5	RS44018	1123,8	RS54018	1352,7
6 pieds 2000	RS340206	1094,9	RS440206	1361,8	RS540206	1628,8
2200	RS340226	1143,2	RS440226	1426,3	RS540226	1709,5
2400	RS340246	1191,7	RS440246	1490,8	RS540246	1789,7
2600	RS340266	1240,0	RS440266	1554,8	RS540266	1870,3
2800	RS340286	1288,1	RS440286	1619,3	RS540286	1950,4

Profondeur <b>450</b>	<b>3 niveaux</b> haut 1500		<b>4 niveaux</b> haut 1800		<b>5 niveaux</b> haut 1800	
	Réf	€	Réf		Réf	€
Longueur 1000	RS34510	710,0	RS44510	913,9	RS54510	1088,8
1200	RS34512	763,8	RS44512	985,5	RS54512	1178,3
1400	RS34514	817,2	RS44514	1056,3	RS54514	1267,4
1600	RS34516	870,6	RS44516	1127,7	RS54516	1356,3
1800	RS34518	924,2	RS44518	1199,0	RS54518	1445,5
6 pieds 2000	RS345206	1160,0	RS445206	1446,9	RS545206	1733,7
2200	RS345226	1213,6	RS445226	1518,0	RS545226	1822,6
2400	RS345246	1266,8	RS445246	1589,5	RS545246	1911,7
2600	RS345266	1320,6	RS445266	1660,4	RS545266	2000,7
2800	RS345286	1373,9	RS445286	1731,8	RS545286	2089,9



# Rayonnages INOX



## Type RS :

Tablettes en inox 10/10

- Encastrées et soudées aux montants.
- Renforcées par un oméga longitudinal en galva (oméga inox en option)

Profondeur <b>500</b>	<b>3 niveaux</b> haut 1500		<b>4 niveaux</b> haut 1800		<b>5 niveaux</b> haut 1800	
	Réf	€	Réf		Réf	€
Longueur 1000	RS35010	746,9	RS45010	962,1	RS55010	1148,3
1200	RS35012	805,8	RS45012	1040,4	RS55012	1246,4
1400	RS35014	864,4	RS45014	1118,8	RS55014	1344,5
1600	RS35016	923,5	RS45016	1197,3	RS55016	1442,2
1800	RS35018	982,3	RS45018	1275,7	RS55018	1540,3
6 pieds 2000	RS350206	1226,6	RS450206	1533,8	RS550206	1841,3
2200	RS350226	1285,4	RS450226	1612,3	RS550226	1939,2
2400	RS350246	1344,5	RS450246	1690,9	RS550246	2037,0
2600	RS350266	1403,1	RS450266	1768,9	RS550266	2135,1
2800	RS350286	1462,0	RS450286	1847,4	RS550286	2233,0

Profondeur <b>550</b>	<b>3 niveaux</b> haut 1500		<b>4 niveaux</b> haut 1800		<b>5 niveaux</b> haut 1800	
	Réf	€	Réf		Réf	€
Longueur 1000	RS35510	784,5	RS45510	1011,5	RS55510	1209,3
1200	RS35512	848,6	RS45512	1097,3	RS55512	1316,4
1400	RS35514	913,1	RS45514	1182,9	RS55514	1423,8
1600	RS35516	977,3	RS45516	1268,7	RS55516	1530,6
1800	RS35518	1041,7	RS45518	1354,5	RS55518	1637,8
6 pieds 2000	RS355206	1294,6	RS455206	1623,1	RS555206	1951,4
2200	RS355226	1359,2	RS455226	1708,8	RS555226	2058,5
2400	RS355246	1423,8	RS455246	1794,8	RS555246	2165,4
2600	RS355266	1487,9	RS455266	1880,1	RS555266	2272,6
2800	RS355286	1552,3	RS455286	1966,0	RS555286	2379,9



# Rayonnages INOX

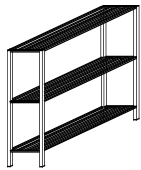

**Type RB :**  
Tablette ajourée en tubes INOX 30x30x1.25mm

Profondeur <b>300</b>	<b>3 niveaux</b> haut 1500		<b>4 niveaux</b> haut 1800		<b>5 niveaux</b> haut 1800	
	Réf	€	Réf		Réf	€
Longueur 1000	RB33010	1060,2	RB43010	1336,0	RB53010	1580,5
1200	RB33012	1126,7	RB43012	1424,7	RB53012	1691,4
1400	RB33014	1193,5	RB43014	1513,4	RB53014	1802,5
1600	RB33016	1260,0	RB43016	1602,2	RB53016	1913,3
1800	RB33018	1326,6	RB43018	1691,0	RB53018	2024,5
2000	RB33020	1389,1	RB43020	1779,8	RB53020	2135,8

<b>350</b>						
Longueur 1000	RB33510	1205,3	RB43510	1534,1	RB53510	1828,2
1200	RB33512	1285,1	RB43512	1640,6	RB53512	1961,6
1400	RB33514	1365,2	RB43514	1747,2	RB53514	2094,6
1600	RB33516	1445,0	RB43516	1853,7	RB53516	2227,9
1800	RB33518	1524,9	RB43518	1960,1	RB53518	2361,2
2000	RB33520	1605,0	RB43520	2066,9	RB53520	2494,2

<b>400</b>						
Longueur 1000	RB34010	1353,0	RB44010	1732,4	RB54010	2076,1
1200	RB34012	1446,3	RB44012	1856,7	RB54012	2231,3
1400	RB34014	1539,6	RB44014	1981,0	RB54014	2387,0
1600	RB34016	1782,1	RB44016	2105,3	RB54016	2542,2
1800	RB34018	1726,1	RB44018	2229,5	RB54018	2697,6
2000	RB34020	1819,1	RB44020	2353,9	RB54020	2853,1



# Rayonnages INOX



**Type RB :**  
Tablette ajourée en tubes INOX 30x30x1.25mm

Profondeur <b>450</b>	<b>3 niveaux</b> haut 1500		<b>4 niveaux</b> haut 1800		<b>5 niveaux</b> haut 1800	
	Réf	€	Réf		Réf	€
Longueur 1000	RB34510	1359,9	RB44510	1741,0	RB54510	2087,2
1200	RB34512	1453,2	RB44512	1865,5	RB54512	2242,4
1400	RB34514	1546,4	RB44514	1989,9	RB54514	2397,7
1600	RB34516	1639,7	RB44516	2114,1	RB54516	2553,4
1800	RB34518	1733,0	RB44518	2387,7	RB54518	2708,7
2000	RB34520	1826,0	RB44520	2511,9	RB54520	2864,2

<b>500</b>						
Longueur 1000	RB35010	1508,9	RB45010	1939,3	RB55010	2334,7
1200	RB35012	1615,7	RB45012	2081,5	RB55012	2512,4
1400	RB35014	1722,3	RB45014	2223,6	RB55014	2690,2
1600	RB35016	1828,9	RB45016	2365,7	RB55016	2867,6
1800	RB35018	1935,5	RB45018	2507,8	RB55018	3045,2
2000	RB35020	2042,0	RB45020	2650,0	RB55020	3222,8

<b>550</b>						
Longueur 1000	RB35510	1515,7	RB45510	1948,4	RB55510	2346,1
1200	RB35512	1622,5	RB45512	2090,4	RB55512	2523,4
1400	RB35514	1728,9	RB45514	2232,6	RB55514	2701,0
1600	RB35516	1835,7	RB45516	2374,4	RB55516	2878,7
1800	RB35518	1942,1	RB45518	2516,3	RB55518	3056,5
2000	RB35520	2048,8	RB45520	2658,7	RB55520	3234,1



## **PLONGES**

### **ENTREES de lave-vaisselle**

### **SORTIES de lave-vaisselle**

<b><i>Piètements pour plonges &amp; Accessoires</i></b>	<b>71</b>
<b><i>Plonges Standard</i></b>	<b>72</b>
<b><i>Entrées / Sorties de Lave-vaisselle</i></b>	<b>74</b>
<b><i>Accessoires</i></b>	<b>75</b>





# Piètements pour Plonges & Accessoires

Pieds en tube INOX 40x40x1.5mm réglables en hauteur.  
Habillage en INOX 304 10/10 meulé grain 320/220.  
Sous tablette en INOX 10/10 encastrée et soudée aux pieds à 160/200mm du sol et renforcée par un oméga en galva. (Oméga INOX en option)

	Sans sous tablette				Avec 1 sous tablette			
Longueur	600 SST		700 SST		600 1ST		700 1ST	
	Réf	€	Réf	€	Réf	€	Réf	€
700	Pis607	234,2	Pis707	243,8	Pi1607	343,5	Pi1707	360,2
800	Pis608	240,3	Pis708	249,7	Pi1608	357,5	Pi1708	375,6
1200	Pis612	264,6	Pis712	274,3	Pi1612	413,3	Pi1712	436,1
1400	Pis614	276,6	Pis714	286,3	Pi1614	441,2	Pi1714	466,2
1600	Pis616	288,7	Pis716	298,6	Pi1616	469,1	Pi1716	496,6
1800	Pis618	300,9	Pis718	310,8	Pi1618	497,0	Pi1718	526,7
1900	Pis619	306,8	Pis719	316,9	Pi1619	511,1	Pi1719	542,0
2000	Pis620	312,9	Pis720	322,8	Pi1620	525,1	Pi1720	556,9
2100	Pis621	379,4	Pis721	389,6	Pi1621	597,3	Pi1721	630,4
2200	Pis622	385,2	Pis722	395,7	Pi1622	611,1	Pi1722	645,4
2400	Pis624	397,3	Pis724	408,0	Pi1624	639,1	Pi1724	676,0
2600	Pis626	409,6	Pis726	420,0	Pi1626	667,2	Pi1726	706,2
2800	Pis628	421,5	Pis728	432,4	Pi1628	695,0	Pi1728	736,3

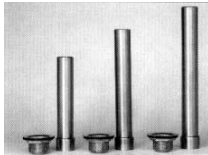
## Accessoires pour plonges

	réf	€			réf	€
<b>Robinet mélangeur</b> 	PLRM	180,0	<b>Crépines et bondes</b> 	<b>Inox</b>		
				H 170 mm	PLCBI20	66,1
				H 230 mm	PLCBI25	76,7
				H 270mm	PLCBI30	81,1
<b>Préflush</b> 	PLPF	906,6		<b>Chromé</b>		
				H 180 mm	PLCBC20	59,4
				H 230 mm	PLCBC25	
H 280mm	PLCBC30					

### Plonge avec encastrément de lave-vaisselle

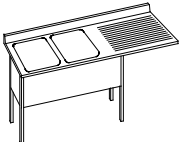

	Non disponible pour les plonges dont la longueur est inférieure à 1400mm	Ajouter + LV à la référence de la plonge	Sans supplément de prix
---	--	--	-------------------------



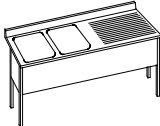
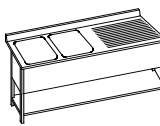

# Plonges standards

Top en INOX 304 18/10  
 Bords de 40mm repliés et soudés sur 3 côtés - Dosseret de 85 x 15mm - revêtement insonorisant sous le bac  
 Bacs évier emboutis avec pente vers la vidange  
 Pieds en tube INOX 40x40x1.5mm réglable en hauteur - Habillage en INOX 304 10/10 meulé grain 320/220  
 Sous tablette en INOX 10/10 encastrée, soudée aux pieds à 160/200mm du sol et renforcée par un oméga en galva ( Oméga inox en option)

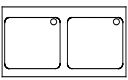
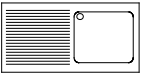
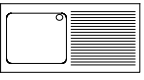
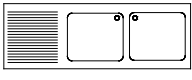
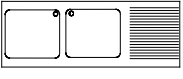
Profondeur 600	Dimensions		 <b>Sans sous tablette</b>		 <b>Avec sous tablette</b>	
	plonge	bacs	réf	€	réf	€
		700 x 600	500x400x300	Ps6071543	803,2	Ps6071543-st
	800 x 600	500x400x300	Ps6081543	893,0	Ps6081543-st	1053,9
	1200 x 600	500x400x300	Ps6122543	1275,0	Ps6122543-st	1432,9
	1400 x 600	500x400x300	Ps6142543	1429,7	Ps6142543-st	1609,5
	1200 x 600	500x400x300	Ps6121d653	983,2	Ps6121d653-st	1146,7
	1400 x 600	500x400x300	Ps6141d653	1066,3	Ps6141d653-st	1246,4
	1200 x 600	500x400x300	Ps6121g543	983,2	Ps6121g543-st	1146,7
	1400 x 600	500x400x300	Ps6141g543	1066,3	Ps6141g543-st	1246,4
	1400 x 600	2x 400x400x300	Ps6142d443	1280,9	Ps6142d443-st	1460,8
	1600 x 600	2x 400x400x300	Ps6162d443	1430,5	Ps6162d443-st	1627,8
	1800 x 600	2x 500x400x300	Ps6182d543	1485,7	Ps6182d543-st	1699,4
	1400 x 600	2x 400x400x300	Ps6142g443	1280,9	Ps6142g443-st	1460,8
	1600 x 600	2x 400x400x300	Ps6162g443	1430,5	Ps6162g443-st	1627,8
	1800 x 600	2x 500x400x300	Ps6182g543	1485,7	Ps6182g543-st	1699,4

Options et accessoires pour plonges voir page 67



## Plonges standards



Top en INOX 304 18/10

Bords de 40mm repliés et soudés sur 3 côtés - Dossieret de 85 x 15mm - revêtement insonorisant sous le bac

Bacs évier emboutis avec pente vers la vidange

Pieds en tube INOX 40x40x1.5mm réglable en hauteur - Habillage en INOX 304 10/10 meulé grain 320/220

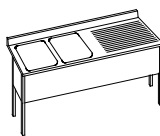
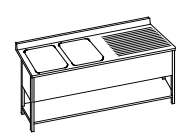
Sous tablette en INOX 10/10 encastrée, soudée aux pieds à 160/200mm du sol et renforcée par un oméga en galva (Oméga inox en option)

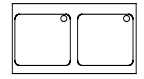
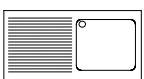
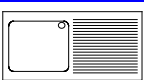
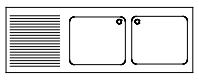
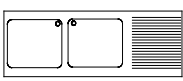
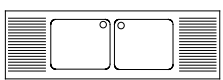
Profondeur 700	Dimensions		 <b>Sans sous tablette</b>		 <b>Avec sous tablette</b>	
	plonge	bacs	réf	€	réf	€
	700 x 700	500x500x300	Ps7071553	852,5	Ps7071553-st	978,8
	800 x 700	500x500x300	Ps7081553	900,7	Ps7081553-st	1036,4
	1200 x 700	500x500x300	Ps7122553	1282,6	Ps7122553-st	1455,6
	1400 x 700	600x500x320	Ps7142653	1389,1	Ps7142653-st	1580,3
	1200 x 700	500x500x300	Ps7121d553	957,7	Ps7121d553-st	1130,5
	1400 x 700	600x500x320	Ps7141d653	1037,9	Ps7141d653-st	1229,4
	1200 x 700	500x500x300	Ps7121g553	957,7	Ps7121g553-st	1130,5
	1400 x 700	600x500x320	Ps7141g653	1037,9	Ps7141g653-st	1229,4
	1400 x 700	2x 400x500x300	Ps7142d453	1245,0	Ps7142d453-st	1436,4
	1600 x 700	2x 400x500x300	Ps7162d453	1390,1	Ps7162d453-st	1600,0
	1800 x 700	2x 500x500x300	Ps7182d553	1443,2	Ps7182d553-st	1671,8
	2000 x 700	2x 600x500x320	Ps7202d553	1546,3	Ps7182d553-st	1793,2
	2100 x 700	2x 600x500x320	Ps7212d553	1633,0	Ps7182d553-st	1889,5
	1400 x 700	2x 400x500x300	Ps7142g453	1245,0	Ps7142g453-st	1436,4
	1600 x 700	2x 400x500x300	Ps7162g453	1390,1	Ps7162g453-st	1600,0
	1800 x 700	2x 500x500x300	Ps7182g553	1443,2	Ps7182g553-st	1671,8
	2000 x 700	2x 600x500x320	Ps7202g553	1546,3	Ps7182g553-st	1793,2
	2100 x 700	2x 600x500x320	Ps7212g553	1633,0	Ps7182g553-st	1889,5
	2000 x 700	2x 400x500x300	Ps7202c453	1399,3	Ps7202c453-st	1646,2
	2100 x 700	2x 500x500x300	Ps7212c553	1720,2	Ps7212c553-st	1976,6
	2400 x 700	2x 600x500x320	Ps7242c653	1832,3	Ps7242c653-st	2116,5
	2600 x 700	2x 600x500x320	Ps7262c653	1871,4	Ps7242c653-st	2174,3

Options et accessoires pour plonges voir page 67



# Entrées / Sorties de lave-vaisselle

**Plan de travail INOX 304 15/10 meulé grain 320/220. Pieds réglables** en tubes INOX 40 x 40mm  
**Le dossier** (100 ou 300mm) ainsi que le **3ème bord** profilé (si prévu) font partie intégrante du plan de travail.



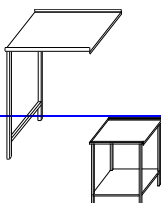
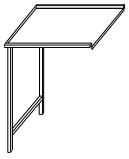



**Bac standard** en INOX 304 soudé (si prévu) dim: 400 x 400 x 250mm

				Avec dossier standard		Avec dossier relevé H100 ou H300 mm (supplément)	
				réf	€	réf	€
<b>E/S gauche ou droite Sans sous tablette</b> 	Bords avant/arrière relevés	1	510 x 600	ELVE506	338,1	100 mm ELVE506D1	180,0
						300mm ELVE506D3	219,6
	2	510 x 1200	ELVE512	438,8	100 mm ELVE512D1	223,9	
					300mm ELVE512D3	294,2	
	3	510x1800	ELVE518	539,7	100 mm ELVE518D1	267,7	
					300mm ELVE518D3	368,6	
	Bords avant/arrière avec double retours	1	570 x 600	ELVD506	491,4	100 mm ELVD506D1	180,0
						300mm ELVD506D3	219,6
	2	570 x 1200	ELVD512	623,1	100 mm ELVD512D1	223,9	
					300mm ELVD512D3	294,2	
	3	570x 1800	ELVD518	755,1	100 mm ELVD518D1	267,7	
					300mm ELVD518D3	368,6	

				Avec dossier standard		Avec dossier relevé H100 ou H300 mm (supplément)	
				réf	€	réf	€
<b>Sous tablette</b> en INOX 304 épais.10/10 encastrée et soudée aux pieds à 160/200 mm du sol							
<b>E/S gauche ou droite Avec sous tablette</b> 	Bords avant/arrière relevés	1	570 x 600	ELVE506S	566,2	100 mm ELVE506D1	180,0
						300mm ELVE506D3	219,6
	2	570 x 1200	ELVE512S	772,5	100 mm ELVE512D1	223,9	
					300mm ELVE512D3	294,2	
	3	570x1800	ELVE518S	978,7	100 mm ELVE518D1	267,7	
					300mm ELVE518D3	368,6	
	Bords avant/arrière double retours	1	570 x 600	ELVD506S	720,1	100 mm ELVD506D1	180,0
						300mm ELVD506D3	219,6
	2	570 x 1200	ELVD512S	926,3	100 mm ELVD512D1	223,9	
					300mm ELVD512D3	294,2	
	3	570x1800	ELVD518S	1180,0	100 mm ELVD518D1	267,7	
					300mm ELVD518D3	368,6	

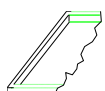

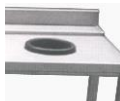
# Accessoires

Accessoires pour E/S de lave vaisselle			
		Réf	€
<b>Sous tablette amovible</b> 	Pour plonge de 600	ELVST6	162,4
	Pour plonge de 1200	ELVST12	232,6
	Pour plonge de 1800	ELVST18	303,1
<b>Pieds fixes supplémentaires</b> 	Pour tous les modèles sans sous tablettes	ELVPF	118,5
<b>Bord latéral profilé</b> 	Pour tous les modèles	ELVBLP	184,5
<b>Bacs soudés dans le top</b> 	<b>Attention !</b> largeur maximum : 450mm voir page 28		
<b>Ouverture à déchets</b> 	Voir page 27		
<b>Robinet et preflush</b>  	Voir page 67		



## Piètements pour fours

### Piètements de four tout inox sur mesure jusqu'à ± : L900 x P800 x h800mm

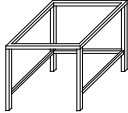
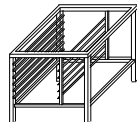
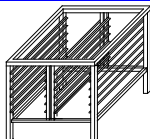
		réf	€	
	bandeau supérieur et pieds en tube (40 x 40 x 1.25) INOX 304 meulé, soudé et renforcé dans le bas par 3 tubes INOX (30 x 30 x 1.25)	Pifeco	487,5	
	Bandeau et pieds, idem glissières pour GN 1/1 en profilés INOX 15/10 soudées sur tubes INOX 30x30x1.25mm.	6GN1/1	Pif6gn	839,9
		10GN1/1	Pif10gn	975,3
	2 rangées de glissières pour GN 1/1 en profilés INOX 15/10 soudées sur tubes INOX 30x30x1.25mm.	2x 6GN1/1	Pif12gn	1117,0
		2x 10GN1/1	Pif20gn	1444,8

### OPTIONS pour piètements de fours

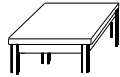
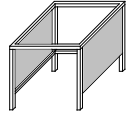
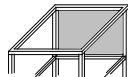
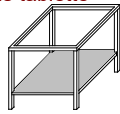
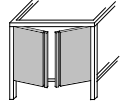
<b>Top en INOX</b> 	Top en INOX 304 10/10 meulé grain 320/220 renforcé par des omégas en acier galvanisé collés sous toute la surface. Si un top est prévu, le bandeau supérieur en tube est remplacé par un bandeau profilé en Inox 304 10/10 meulé et soudé aux pieds.	Piftop	158,6
<b>Fermeture des cotés.</b> 	Fermeture des 2 cotés en INOX 304 10/10 meulé grain 320/220	Pif2C	340,9
<b>Fermeture du fond</b> 	Fermeture du fond en INOX 304 10/10 meulé grain 320/220	Piff	184,4
<b>Sous tablette</b> 	Sous tablette en INOX 304 10/10 encastrée et soudée aux pieds à 160/200mm du sol .	Pifst	99,6
<b>Portes battantes</b> 	portes en inox 304 10/10 meulé grain 320/220 maintenues par 2 charnières INOX . Fermeture par dispositif magnétique.	Pifpb	577,8



# Ponts Chauffants

**RAMPE CHAUFFANTE** en INOX 304 15/10 meulé grain 320

**PIEDS ou TUBES de SUSPENSION** en tubes INOX 304 meulés encastrés et soudés à la rampe chauffante.

**Chauffage** par tuiles céramiques infra rouge 400w. Réglage de la puissance de chauffe par doseur d'énergie.

Dans le modèle éclairé spots halogènes 230v placés dans leurs supports orientables encastrés

Branchement 230v 16A.

## PC3 non éclairé



## PC4 éclairé



Type PC3					Type PC4				
	<b>300</b>	Nombre d'éléments chauffants	Nombre de points lumineux x			<b>400</b>	Nombre d'éléments chauffants	Nombre de points lumineux	
Longueur	Réf			€	Réf				€
1000	PC310	2	NA	1658,3	PC410	2	2	1906,8	
1200	PC312	3		1839,6	PC412	3	3	2192,5	
1400	PC314	3		1890,7	PC414	3	3	2254,9	
1600	PC316	4		2071,9	PC416	4	4	2540,7	
1800	PC318	4		2123,0	PC418	4	4	2603,2	
2000	PC320	5		2304,3	PC420	5	5	2888,5	
2200	PC322	5		2355,5	PC422	5	5	2951,3	
2400	PC324	6		2536,7	PC424	6	6	3236,9	
2600	PC326	6		2587,6	PC426	6	6	3299,3	



# STERFPUTS & CANIVEAUX



**Sterfputs INOX 304** épaisseur: 1.5mm , cadre extérieur en inox meulé grain 320, collecteur circulaire, décharge verticale ou horizontale, panier à déchet amovible, 4 modèles de grilles disponibles

## Sterfputs seuls

Les sterfputs sont livrés avec 1 modèle de grille au choix  
Les grilles sont incluses dans le prix des sterfputs.

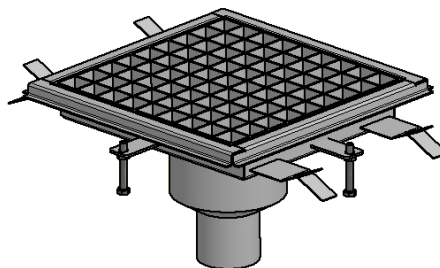

Dim. de la grille	Grilles en plats inox		Grilles en caillebotis				Grilles en tôle inox	
	réf	€	réf	€	réf	€	réf	€
200x200	STP20	569,3	STL20	502,4	STC20	503,0	STT20	633,2
300x300	STP30	659,7	STL30	537,1	STC30	538,4	STT30	669,3
400x400	STP40	770,7	STL40	564,1	STC40	566,3	STT40	709,4



# STERFPUTS & CANIVEAUX



**Caniveaux à fentes INOX 304** épaisseur: 1.5mm , fente supérieure de 20 mm avec entretoises, collecteur en bout, décharge verticale ou horizontale, 4 modèles de grilles disponibles, pente longitudinale de 1% vers le collecteur.

## Caniveaux à fentes

Les caniveaux à fente sont livrés avec 1 modèle de grille de collecteur au choix

La grille du collecteur est incluse dans le prix du caniveau

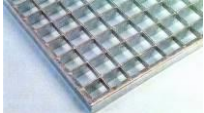
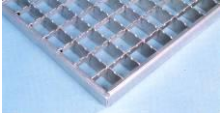

Mes. Std larg collect x longueur	Grilles en plats inox		Grilles en caillebotis				Grilles en tôle inox	
			Lisses 		Crantés 			
<b>200 x</b>	Réf	€	Réf	€	Réf	€	Réf	€
500	CFP205	715,7	CFL205	715,0	CFC205	716,6	CFT205	777,4
1000	CFP210	759,2	CFL210	758,4	CFC210	760,1	CFT210	821,1
1500	CFP215	803,7	CFL215	802,8	CFC215	804,4	CFT215	865,3
2000	CFP220	847,0	CFL220	846,4	CFC220	847,9	CFT220	909,0
2500	CFP225	894,4	CFL225	893,4	CFC225	895,3	CFT225	956,4
3000	CFP230	937,6	CFL230	936,9	CFC230	938,9	CFT230	999,6
3500	CFP235	982,3	CFL235	981,4	CFC235	983,2	CFT235	1044,2
4000	CFP240	1025,6	CFL240	1024,8	CFC240	1026,8	CFT240	1087,6
<b>300 x</b>								
500	CFP305	803,3	CFL305	777,2	CFC305	781,1	CFT305	812,3
1000	CFP310	846,7	CFL310	820,7	CFC310	824,2	CFT310	855,9
1500	CFP315	891,1	CFL315	865,1	CFC315	868,9	CFT315	900,3
2000	CFP320	934,7	CFL320	908,6	CFC320	912,4	CFT320	943,8
2500	CFP325	981,7	CFL325	955,8	CFC325	959,5	CFT325	990,9
3000	CFP330	1025,3	CFL330	999,3	CFC330	1003,1	CFT330	1034,4
3500	CFP335	1069,6	CFL335	1043,6	CFC335	1047,5	CFT335	1079,0
4000	CFP340	1113,2	CFL340	1087,0	CFC340	1090,9	CFT340	1122,3
<b>400 x</b>								
500	CFP405	910,3	CFL405	809,1	CFC405	815,8	CFT405	851,4
1000	CFP410	953,8	CFL410	852,7	CFC410	859,2	CFT410	895,1
1500	CFP415	998,2	CFL415	897,1	CFC415	903,8	CFT415	939,3
2000	CFP420	1041,7	CFL420	940,6	CFC420	947,2	CFT420	982,8
2500	CFP425	1089,0	CFL425	987,8	CFC425	994,6	CFT425	1029,9
3000	CFP430	1132,6	CFL430	1031,2	CFC430	1037,6	CFT430	1073,6
3500	CFP435	1176,8	CFL435	1075,7	CFC435	1082,2	CFT435	1117,9
4000	CFP440	1220,3	CFL440	1119,1	CFC440	1125,8	CFT440	1161,4





# STERFPUTS & CANIVEAUX

**Caniveaux Standard INOX 304** épaisseur: 1.5mm , collecteur en bout, décharge verticale ou horizontale, 3 modèles de grilles disponibles, pente longitudinale de 1% vers le collecteur.

## Caniveaux standards

Les caniveaux sont livrés avec 1 modèle de grille au choix

La grille est incluse dans le prix du caniveau



Mesures standards	Grilles en plats inox		Grilles en caillebotis				Grilles en tôle inox
			Lisses 		Crantés 		
<b>200 x</b>	Réf	€	Réf	€	Réf	€	<b>Non disponible</b>
500	CSP205	888,1	CSL205	804,9	CSC205	809,3	
1000	CSP210	1178,5	CSL210	1012,0	CSC210	1020,5	
1500	CSP215	1520,9	CSL215	1271,0	CSC215	1284,4	
2000	CSP220	1810,6	CSL220	1478,1	CSC220	1495,2	
2500	CSP225	2124,0	CSL225	1708,2	CSC225	1729,6	
3000	CSP230	2414,0	CSL230	1915,0	CSC230	1940,9	
3500	CSP235	2712,2	CSL235	2130,1	CSC235	2160,2	
4000	CSP240	3002,1	CSL240	2336,8	CSC240	2371,3	
<b>300 x</b>							
500	CSP305	940,6	CSL305	825,8	CSC305	830,0	
1000	CSP310	1276,8	CSL310	1047,7	CSC310	1056,1	
1500	CSP315	1663,8	CSL315	1320,1	CSC315	1332,9	
2000	CSP320	2000,2	CSL320	1541,8	CSC320	1558,6	
2500	CSP325	2358,7	CSL325	1786,0	CSC325	1806,7	
3000	CSP330	2695,1	CSL330	2007,8	CSC330	2032,7	
3500	CSP335	3039,5	CSL335	2237,6	CSC335	2266,7	
4000	CSP340	3375,8	CSL340	2459,2	CSC340	2492,6	
<b>400 x</b>							
500	CSP405	1027,1	CSL405	870,6	CSC405	874,9	
1000	CSP410	1419,3	CSL410	1106,8	CSC410	1115,1	
1500	CSP415	1862,6	CSL415	1393,4	CSC415	1406,0	
2000	CSP420	2254,9	CSL420	1629,6	CSC420	1646,2	
2500	CSP425	2669,5	CSL425	1888,1	CSC425	1908,7	
3000	CSP430	3062,0	CSL430	2124,0	CSC430	2148,9	
3500	CSP435	3462,3	CSL435	2368,2	CSC435	2397,1	
4000	CSP440	3854,6	CSL440	2480,3	CSC440	2637,5	

Autres dimensions sur demande

Options: collecteur central : + 31,3€  
Inox 316: sur demande



**Chariots, Armoires, Etagères...**





## ***Fabrications spéciales*** sur mesure



### **Présentoirs, Bancs d'Ecailler...**





# **Fabrications spéciales** sur mesure



## **Bars, Desks d'Accueil, Bornes...**





# ***Fabrications spéciales*** sur mesure

